

# Kasutusjuhend

seadme kasutajale

**VIESMANN**

7-tollise puuetundliku värviekraaniga soojuspumba juhtmoodul



## VITOCAL 250-A VITOCAL 252-A



### Teie ohutuse tagamiseks

 Pidage esitatud ohutusjuhistest täpselt kinni, et vältida inimeste vigastamist ja esemete kahjustamist.

### Ohutusnõuete selgitused

 **Oht**  
See sümbol hoiatab inimeste vigastada saamise ohu eest.

 **Tähelepanu**  
See sümbol hoiatab materiaalse kahju ja keskkonnakahjustuste eest.

**Märkus**  
*Pealkirja "Märkus" all on esitatud täiendav teave.*

Välisüksus sisaldab kergestisüttivat, ISO 817 ja ANSI/ASHRAE standardi 34 kohaselt kaitseklassi A3 kuuluvat külma-ainet.

### Sihtrühm

Käesolev kasutusjuhend on ette nähtud seadme kasutajatele.

Seadme kasutamist ei piira vanus (lubatud lastele alates 8. eluaastast) ega inimese füüsiline, tunnetuslik või vaimne puue nagu ka kogemuste või teadmiste puudumine eeldusel, et see toimub järelevalve all, neid on ohutusalaselt instrueeritud ning nad on teadlikud kõikidest seadme tööga kaasnevatest ohtudest ja tagajärgedest.

 **Tähelepanu**  
Ärge jätke väikseid lapsi seadme juurde järelevalveta.

- Lastel on keelatud seadmega mängimine.
- Seadme puhastamine ja kasutuspõhine hooldus on laste puhul lubatud üksnes järelevalve all.

### Ohutusjuhised seadmega seotud tööde läbiviimiseks

Välisüksus sisaldab tuleohtlikku külma-ainet R290 (propaan). Võimaliku lekke korral võib külmaine segunemisel õhuga tekkida tule- või plahvatusoht. Välisüksuse vahetus ümbruses on määratletud ohutusala, kus kehtivad spetsiaalsed reeglid.

Ohutusala joonis: vt peatükki „Ohutusala“.

### Viibimine ja töötamine ohutuslal

 **Oht**  
Plahvatusoht: võimaliku lekke korral võib külmaine segunemisel õhuga tekkida tule- või plahvatusoht. Tule- ja plahvatusohu ärahoidmiseks ohutuslal tuleb rakendada järgmisi meetmeid:

## Teie ohutuse tagamiseks (järg)

- Keelatud on süüteallikad, nt lahtine tuli, kuumad pealispinnad, süüteallikatega elektrilised seadmed, integreeritud akuga mobiilsed lõppseadmed (nt mobiiltelefonid, nutikellad jms).
- Ärge kasutage süttivaid materjale, nt pihustatavaid aineid või muid süttivaid gaase.
- Kaitseseadiste eemaldamine, blokeerimine või nende väljajätmine (sildamise teel) on keelatud.
- Ärge muutke välisüksuse puhul midagi:
  - sisse-/väljavoolutorustiku ja elektriliste ühenduste/juhtmete muutmine, koormamine või kahjustamine on keelatud.
  - Keskkonda mitte muuta.
  - Komponente või plomme ei tohi eemaldada.

### Seadme ühendus

- Seadmete ühendamise ja kasutusele võtmine peab toimuma üksnes vastava ettevalmistusega spetsialisti poolt.
- Elektriliste ühenduste puhul tuleb järgida etteantud ühendamistingimusi.
- Muudatusi olemasolevates installatsioonides tohivad läbi viia vaid selleks volitatud vastava ala spetsialistid.



#### Oht

Oskamatult teostatud tööd seadme juures võivad põhjustada eluohtlikke õnnetusi. Elektritöid tohivad teha ainult vastava kvalifikatsiooniga elektrikud.

### Seadmega seotud tööd

- Seadme juures teostatavate tööde ja seadistuste puhul tuleb juhinduda ainult käesolevast kasutusjuhendist. Üksnes vastava ala spetsialistid tohivad läbi viia muid seadmega seotud töid, nt üldhooldust, hooldust ja parandustöid.
- Seadmete avamine on keelatud.
- Ümbriste lahtivõtmine on keelatud.
- Paigaldusdetalle või installeeritud lisaseadmeid mitte muuta ega eemaldada.
- Toruühendusi mitte avada ega kõvemini kinni keerata.
- Välisüksuse külmaineringiga seotud töid on lubatud läbi viia ainult selleks volitatud spetsialistidel. Selleks volitatud spetsialistidel peab olema EN 378, 4 osa või IEC 60335-2-40, lõige HH, nõuetele vastav kvalifikatsioon. Nõutav on tööstusakrediteeringuga asutuse poolt väljastatud kutsetunnistus.



#### Oht

Kuumad pealispinnad võivad põhjustada põletusi.

- Seadme avamine on keelatud.
- Mitte puudutada soojustamata torude ja armatuuride kuuma pealispinda.

### Lisakomponendid, varu- ja kuluosad



#### Tähelepanu

Komponendid, mida ei ole koos seadmega kontrollitud, võivad seadet või selle funktsioone kahjustada.

Komponente tohib paigaldada või välja vahetada ainult spetsialist.

### Juhised seadme ohutuks käitamiseks

Kaitske seadet välismõjude, kahjustuste ja keskkonnamõjude eest.

## Teie ohutuse tagamiseks (järg)

 **Oht**  
Soojusvaheti (aurustaja) teravate servadega lamellid võivad põhjustada löikehaavu.  
Ärge puudutage välisüksuse tagaküljel olevaid lamelle.

 **Oht**  
Soojusvaheti (aurustaja) kuumad või külmad lamellid võivad põhjustada põletusi või külmakahjustusi.  
Ärge puudutage välisüksuse tagaküljel olevaid lamelle.

### Kuidas käituda välisüksuse külmaine lekke korral

Alarõhurike võib olla märk lekkivast külmainest.

 **Oht**  
Lekkiv külmaine võib põhjustada tulekahju ja plahvatusi, millega kaasnevad rasked või surmaga lõppevad vigastused. Sissehingamine võib põhjustada lämbumist.  
Kui kahtlustate külmaine lekkimist, pidage silmas järgmist:

- Hoolitsege selle eest, et ruumis oleks tagatud väga hea õhuringlus, seda eriti põranda lähedal.
- Suitsetamine keelatud! Vältige lahtist tuld ja sädemete teket. Ärge puudutage elektri- ja valgustusseadmete lüliteid.
- Võtke tarvitusele meetmed inimeste päästmiseks.
- Teavitage autoriseeritud spetsialisti.
- Katkestage ohutust kohast kõikide seadmekomponentide elektritoide.

 **Oht**  
Otsene kokkupuude vedela ja gaasilise külmainega võib põhjustada raskeid tervisekahjustusi, nt külmakahjustusi ja/või põletusi. Sissehingamine võib põhjustada lämbumist.

- Vältige otsest kontakti vedela ja gaasilise külmainega.
- Hoiduge külmaine sissehingamisest.
- Algatada meetmeid inimeste päästmiseks.

### Käitumine tulekahju korral

 **Oht**  
Tulekahju korral tekib põletus- ja plahvatusoht.

- Katkestage ohutust kohast kõikide seadmekomponentide elektritoide.
- Kutsuge tuletõrje.
- Algatada meetmeid inimeste päästmiseks.
- Kustutada proovige ainult siis, kui pole vigastusohtu: kasutage kontrollitud tulekustutit, tuleohtlikkuse astmed ABC.

**Teie ohutuse tagamiseks** (järg)**Mida teha välisüksuse jäätumise korral****Tähelepanu**

Vee külmumine kondensveevannis ja välisüksuse ventilaatorite tööpiirkonnas võib põhjustada seadme kahjustusi.

- Jäätumise korral võtke ühendust kütteseadme hooldusfirmaga.
- Jää eemaldamiseks ei tohi kasutada mehaanilisi abivahendeid.
- Kui välisüksusel peaks jäätumist esinema regulaarselt, (nt jahedamates piirkondades, kus esineb palju udu), tuleks kasutada külmaine R290 jaoks sobivat ventilaatori soojendusrõngast (lisatarvik) ja/või lasta kütteseadmete hooldusfirmal paigaldada kondensveevanni küttekaabel (lisatarvik või tehases paigaldatud).

**Nõuded siseüksuse paigaldamisel****Oht**

Kergestisüttivad vedelikud ja materjalid (nt bensiin, lahustid ja puhastusvahendid, värvid või paber) võivad põhjustada gaasiplahvatusi ja tulekahju.



Ärge ladustage ega kasutage selliseid aineid katlaruumis ega siseüksuse vahetus läheduses.

**Tähelepanu**

Nõudmistele mittevastavad keskkonnatingimused võivad seadet kahjustada ja ohustada turvalist kasutamist.

Pidada kinni ümbritseva keskkonna lubatud temperatuuridest vastavalt käesoleva kasutusjuhendi andmetele.

<b>1. Ohutus ja vastutus</b>	Ohutusala .....	10
	Vastutus .....	11
<b>2. Esmane informatsioon</b>	Sümbolid .....	12
	Erialane terminoloogia .....	12
	Sihipärane kasutus .....	12
	Tooteinfo .....	13
	■ Ehitus ja funktsioon .....	13
	■ Soojuspumba juhtautomaatika .....	14
	■ QR-kood WLAN-võrguga otseühenduse loomiseks („Access Point“) .....	14
	■ Tüübisilt .....	14
	■ Küttesüsteem .....	14
	■ Paigaldusruumis lubatud temperatuur .....	15
	■ Välistemperatuuri piirid .....	15
	■ Ohutusala .....	15
	Juhtmevaba raadioside .....	15
	Litsentsi puudutav teave .....	15
	Esmakordne kasutuselevõtt .....	15
	Seade on eelnevalt seadistatud .....	16
	Nõuandeid energia kokkuhoiuks .....	16
	Nõuandeid suurema mugavuse tagamiseks .....	16
	Vaikne töörežiim .....	17
<b>3. Kasutamisest</b>	Kasutamise alused .....	18
	■ Tööoleku kajastamine Lightguide'i kaudu .....	18
	Ekraaninäidud .....	18
	■ Ooterežiimi näit .....	18
	■ Põhinäidud .....	18
	■ Avaekraan .....	19
	Lülitusväljad ja sümbolid .....	19
	■ Menüüreal esinevad lülitusväljad ja sümbolid (A) .....	19
	■ Tegevuspiirkonna lülitusväljad ja sümbolid (B) .....	19
	■ Navigeerimispaani lülitusväljad ja sümbolid (C) .....	20
	Ülevaade „peamenüüst“ .....	20
	■ „Peamenüüs kasutatavad menüüd“ .....	20
	Tööprogramm .....	21
	■ Tööprogrammid ruumide kütmiseks, jahutamiseks ja sooja vee valmistamiseks .....	21
	■ Erilised tööprogrammid ja funktsioonid .....	22
	Kuidas seadistada ajaprogrammi .....	22
	■ Ajaprogramm ja ajafaasid .....	23
	■ Ajafaaside seadistamine .....	23
	■ Ajaprogrammi kopeerimine teistele nädalapäevadele .....	24
	■ Ajafaasi muutmine .....	24
	■ Ajafaaside kustutamine .....	24
<b>4. Põhinäidud</b>	Põhinäit „Ruumikliima“ .....	26
	Põhinäit „Soe vesi“ .....	26
	Põhinäit „Energia-kokpit“ .....	26
	■ Soojuspumba tööandmete päring .....	27
	■ Energiabilansi vaatamine .....	27
	Põhinäit „Eelistused“ .....	27
	Põhinäit „Süsteemi ülevaade“ .....	28
<b>5. Ruumide kütmine/ruumide jahutamine</b>	Kütte-/jahutusringi valimine .....	29
	Ruumitemperatuuri seadistamine kütte-/jahutusringi jaoks .....	29
	■ Temperatuuritasemete seadistamine ruumide kütmiseks/jahutamiseks .....	29
	Ruumikütte-/jahutuse sisse- või väljalülitamine (tööprogramm) .....	29
	Ruumide kütmise/jahutamise ajaprogramm .....	30

	■ Ajaprogrammi seadistamine .....	30
	Valik "Ruumide kütmine/jahutamine puhverpaagi baasil" .....	30
	Küttekõvera seadistamine .....	30
	Ruumitemperatuuri ajutine muutmine .....	31
	■ „Ühekordse ajafaasi pikendamise“ sisselülitamine .....	31
	■ „Ühekordse ajafaasi pikendamise“ väljalülitamine .....	32
	Ruumitemperatuuri muutmine pikema kodusoleku puhul .....	32
	■ Funktsiooni „Puhkus kodus“  sisselülitamine .....	32
	■ Funktsiooni „Puhkus kodus“  väljalülitamine .....	33
	Energia kokkuhoid pikemal äraolekul .....	33
	■ „Puhkuseprogrammi“  sisselülitamine .....	33
	■ „Puhkuseprogrammi“  väljalülitamine .....	33
<b>6. Sooja vee valmistamine</b>	Sooja vee temperatuur .....	34
	Sooja vee valmistamise sisse-/väljalülitamine (tööprogramm) .....	34
	Sooja vee valmistamise ajaprogramm .....	34
	■ Ajaprogrammi seadistamine .....	34
	■ Ajaprogrammi seadistamine tsirkulatsioonipumbale .....	34
	„Ühekordne sooja vee valmistamine“ väljaspool ajaprogrammi .....	35
	■ „Ühekordse sooja vee valmistamine“ sisselülitamine .....	35
	■ „Ühekordse sooja vee valmistamine“ väljalülitamine .....	35
	Kõrgendatud nõudmised tarbevee hügieenile .....	35
	■ Tarbeveehügieeni tõhustamise funktsiooni sisselülitamine .....	35
	■ Tarbeveehügieeni tõhustamise funktsiooni väljalülitamine .....	36
	Sooja vee valmistamise põletuskaitse funktsiooni sisse-/väljalülitamine .....	36
	Tarbeveesoojenduse viis .....	36
<b>7. Hübriidkäitus</b>	Reguleerimisstrateegia seadistamine .....	37
<b>8. Muud tööprogrammid</b>	Vaikne töörežiim .....	38
	■ Vaikse töörežiimi sisse-/väljalülitamine .....	38
	■ Ajaprogrammi seadistamine vaikse töörežiimi jaoks .....	38
	■ Tööviis vaikse töörežiimi jaoks .....	38
	Avariirežiimi sisse-/väljalülitamine .....	38
<b>9. Edasised reguleerimised</b>	Kasutamise blokeerimine .....	39
	■ Seadmekasutuse deblokeerimine .....	39
	■ Salasõna muutmine „kasutuse blokeerimise“ funktsiooni jaoks .....	39
	Ekraani heleduse seadistamine .....	39
	Lightguide'i sisse- ja väljalülitamine .....	40
	Kütte-/jahutusringidele nime panemine .....	40
	„Kellaaja“ ja „kuupäeva“ seadistamine .....	40
	„Suve-/talveaja“ automaatne muutmine .....	40
	„Töökeele“ seadistamine .....	41
	„Möötühikute“ seadistamine .....	41
	Kütteseadmete hooldusfirma kontaktandmete sisestamine .....	41
	Avaekraani seaded .....	41
	Internetiühenduse loomine .....	41
	■ Access Point režiimi aktiveerimine/inaktiveerimine .....	42
	■ WLAN-võrgu sisse-/väljalülitamine .....	43
	■ Ühenduse loomine WLAN-võrguga .....	43
	■ Staatile IP-aadresside määramine .....	43
	Ekraani väljalülitamine selle puhastamise ajaks .....	44
	Tehaseseadistuse taastamine .....	44
<b>10. Päringud</b>	Abitekti vaatamine .....	45
	Infopäringud .....	45
	Litsentsiteabe vaatamine .....	45
	■ Juhtpuldi litsentsiteabe vaatamine .....	45



	■ Integreeritud kommunikatsioonimooduli TCU litsentse puudutava teabe vaatamine .....	45
	■ Kolmanda osapoole komponentide litsentse puudutava teabe kuvamine .....	46
	■ Third Party Software .....	46
	Betoonpõranda kuivatamine .....	47
	Rikketeate päring .....	47
	■ Rikketeate kuvamine .....	47
	Teateloendite pärimine .....	48
<b>11. Emissioonikontrolli režiim</b>	.....	49
<b>12. Välja- ja sisselülitamine</b>	Kütte/jahutuse sisse-/väljalülitamine .....	50
	■ Kütte/jahutuse väljalülitamine (külmumiskaitse aktiveeritud) .....	50
	■ Kütte/jahutuse sisselülitamine .....	50
	Soojuspumba väljalülitamine (käituse lõpetamine) .....	50
	Soojuspumba sisselülitamine .....	51
	Toitelüliti asukoht .....	51
<b>13. Mida teha?</b>	Ruumid on liiga külmad .....	52
	Ruumid on liiga soojad .....	52
	Sooja vett ei ole .....	53
	Soe vesi on liiga kuum .....	53
	„ <b>Hoiatus</b> “ kuvatakse .....	53
	„ <b>Rike</b> “ kuvatakse .....	54
	Ekraanile ilmub teade „ <b>Välisüksus blokeeritud</b> “ .....	54
	Ekraanile ilmub „ <b>Väline otselülitus</b> “ .....	54
	Ekraanile ilmub „ <b>Kasutus blokeeritud</b> “ .....	54
<b>14. Korrashoid</b>	Puhastamine .....	55
	Ülevaatus ja hooldus .....	55
	■ Soojaveeboiler .....	55
	■ Kaitseklapp (soojaveeboiler) .....	55
	■ Tarbeveefilter (kui on olemas) .....	56
	Vigastatud ühendusjuhtmed .....	56
<b>15. Lisa</b>	„ <b>Peamenüü</b> “ ülevaade .....	57
	Mõistete selgitused .....	60
	■ Ülessulatamine .....	60
	■ Süsteemilahendus .....	60
	■ Omatarbeelekter .....	60
	■ Elektriline lisaküte .....	61
	■ EVE elektrikatkestus .....	61
	■ Elektriline lisaküte .....	61
	■ Põrandaküte .....	61
	■ Vaikne töörežiim .....	61
	■ Kütterežiim .....	62
	■ Kütteköver .....	62
	■ Kütte-/jahutusringid .....	64
	■ Kütteringluspump .....	64
	■ Kütteevee läbivoolusoojendi .....	64
	■ Hügieenifunktsioon (kõrgendatud nõuetega tarbeveehügieen) .....	64
	■ Kaskaad .....	64
	■ Jahutusrežiim .....	64
	■ Jahutusring .....	64
	■ Segamisventiil .....	65
	■ Puhverpaak .....	65
	■ Ruumitemperatuur .....	65
	■ Reguleerimisstrateegia .....	65
	■ Tagasivoolutemperatuur .....	66
	■ Kaitseklapp .....	66



## Sisukord (järg)

■ Smart Grid (SG) .....	66
■ Sättetemperatuur .....	67
■ Tarbevee filter .....	68
■ Aurustaja .....	68
■ Kompressor .....	68
■ Kondensaator .....	68
■ Pealevoolutemperatuur .....	68
■ Soojuspumba kaskaad .....	68
■ Ajaprogramm .....	68
■ Tsirkulatsioonipump .....	69
Nõutav teave energiatõhususe kohta .....	69
Jäätmekäitlusjuhised .....	69
■ Pakendi käitlemine .....	69
■ Kütteseadme lõplik käitusest eemaldamine ja jäätmekäitlusse suu- namine .....	69
<b>16. Märksõnaregister</b> .....	<b>70</b>

## Ohutusala

Välisüksus sisaldab kergestisüttivat, ISO 817 ja ANSI/ASHRAE standardi 34 kohaselt kaitseklassi A3 kuuluvat külmainet.

Sellest tulenevalt on kehtestatud välisüksuse jaoks ohutusala, kus kehtivad spetsiaalsed reeglid.

### Märkus

Kindlasti järgige ohutusala nõudeid.

Ohutuslal peavad olema välistatud:

- hooneavaused, nt aknad, uksed, valguspüstakud katusaknad jms
- ventilatsiooniseadmete välis- ja heitõhuavad
- krundi piirid, naaberkrundid, kõnni- ja sõiduteed
- pumbašahtid, kanalisatsioonikaevude sissevoolud, vihmaveetorud ja kanalisatsioonikaevud jms.
- muud langused, madalad kohad, süvendid, šahtid
- maja elektrirajatised
- elektriseadmed, pistikukarbid, lambid, valgustuslülitid
- katuselt allalangev lumi

Ohutusalale ei tohi tuua süüteallikaid:

- Lahtine tuli või küttekeha
- Grillimisseadmed
- Sädemeid pilduvad tööriistad
- Süüteallikatega elektrilised seadmed, integreeritud akuga mobiilsed lõppseadmed (nt mobiiltelefonid, nutikellad jms)
- Esemed temperatuuriga üle 360 °C

### Märkus

Ohutusala iseloom sõltub välisüksust ümbritsevast keskkonnast.

- Alljärgnevalt kirjeldatud ohutusala on kehtestatud põrandapaigalduse korral. Need ohutusala kehtivad ka kõigi teiste paigaldusviiside korral.
- Seinapaigalduse korral kehtivad ülalnimetatud nõuded ka piirkonnas, mis jääb välisüksusest **allapoole**, kuni põrandani välja.

### Välisüksuse vabapaigaldus

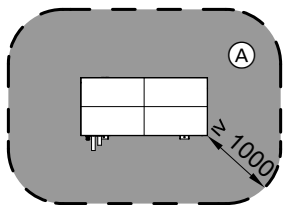

Joonis 1

Ⓐ Ohutusala

### Välisüksuse paigaldamine välisseina ette

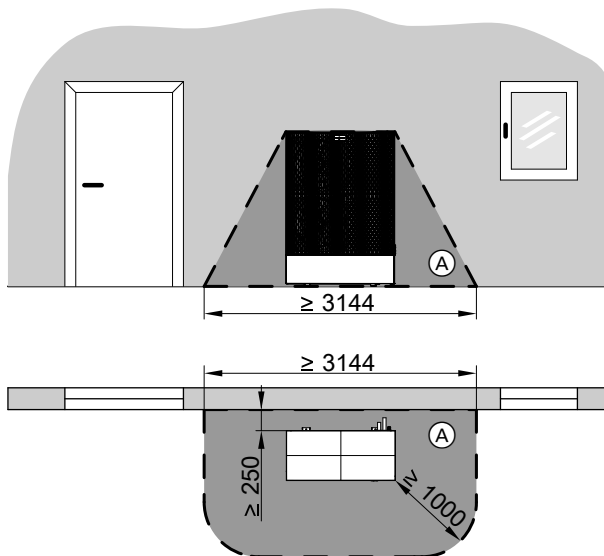

Joonis 2

Ⓐ Ohutusala

### Välisüksuse nurkpaigaldus paremal

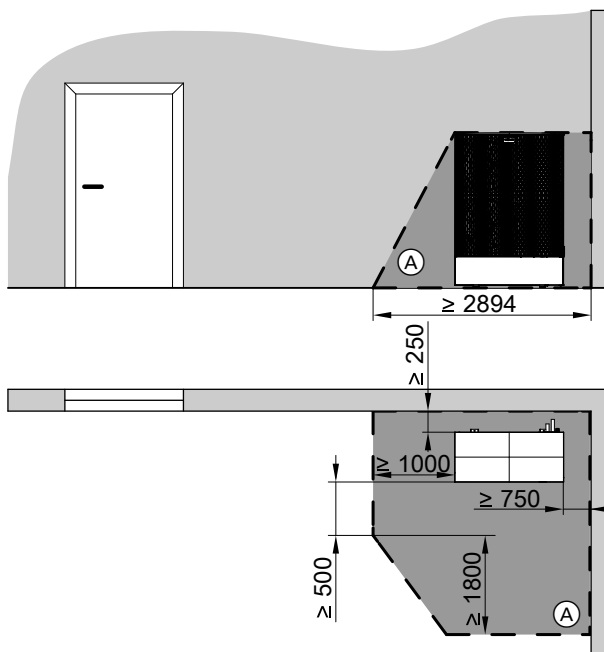

Joonis 3

Ⓐ Ohutusala

## Ohutusala (järg)

### Välisüksuse nurkpaigaldus vasakul

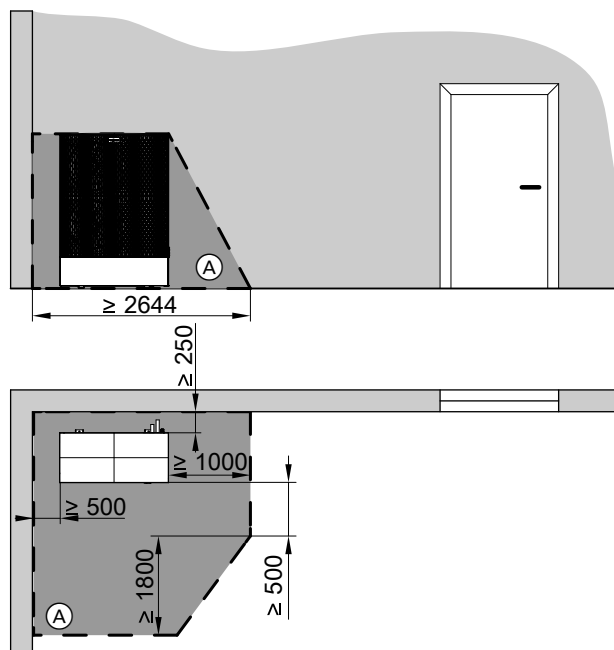

Joonis 4

Ⓐ Ohutusala











## Vastutus

Viessmann ei vastuta saamatajäänud tulu või luhtunud kokkuhoiuplaanide eest, ega ka otseste või kaudsete kahjude eest, mis tulenevad seadmesse integreeritud WLAN-liidese või vastavate veebipõhiste hooldusteenuste kasutamisest. Viessmann ei vastuta kahjude eest, mis tulenevad seadme oskamatust kasutamisest. Garantiiline vastutus hõlmab tüüpilisi kahjujuhtumeid, mis on iseloomulikud olukorras, kus lepinguliste kohustuste täitmisel on esinenud väikseid kõrvalekaldumisi. Garantiilise vastutuse piirang ei puuduta juhtumeid, kus tekitatud kahju on tahtliku tegevuse või hooletuse tagajärg, samuti garantiilise vastutuse korral vastavalt tootevastutusseadusele.





Kehtivad Viessmanni üldised müügitingimused, mis on ära toodud igas vastavas Viessmanni hinnakirjas. Viessmanni rakenduste kasutamisel tuleb juhinduda kehtivatest andmekaitsealastest õigusaktidest ja seadme kasutustingimustest. Teadete automaatse edastamise teenust ja e-posti teenuseid osutavad võrguoperaatorid, Viessmann nende teenuste eest ei vastuta. Seoses nimetatud teenustega kehtivad vastava võrguoperaatori äritingimused.

## Sümbolid

## Käesolevas juhendis kasutatud sümbolid

Sümbol	Tähendus
	Viide teisele, üksikasjalikumat teavet sisaldavale dokumendile
	Tööetapid joonistena: Tööd on nummerdatud nende loogilises järjestuses.
	Isikukahju hoiatus
	Hoiatus materiaalsete kahjude ja keskkonna saastamise eest
	Pinge all olev ala
	Olge eriti tähelepanelik.
	<ul style="list-style-type: none"> <li>Detail peab kuuldavalt fikseeruma. või</li> <li>Akustiline signaal</li> </ul>
	<ul style="list-style-type: none"> <li>Paigaldage uus detail. või</li> <li>Tööriista puhul: tehke pealispind puhtaks.</li> </ul>
	Suunake detail jäätmekäitlusse.
	Viige detail selleks ettenähtud kogumispunkti. <b>Ärge</b> visake detaili majapidamisprügi hulka.

## Sümbolid soojuspumpal

Sümbol	Tähendus
	Hoiatus tuleohtlike ainete eest (ISO 7010 - W021)
	Pöörake tähelepanu käsiraamatule (ISO 7000 - 0790)
	Pöörake tähelepanu kasutusjuhendile/ käitusjuhendile (ISO 7000 - 1641)
	Hooldusnäit: Vaadake käitusjuhendit (ISO 7000 - 1659)

## Erialane terminoloogia

Et juhtsüsteemi funktsioone paremini mõista, tuleks lähemalt selgitada mõningaid erialaseid termineid. Lähemat infot leiata lisa peatükist „Mõistete selgitused“.

## Sihipärane kasutus

Seade tuleb paigaldada ning seda tohib kasutada selleks ettenähtud eesmärgil üksnes suletud küttesüsteemide puhul kooskõlas EN 12828 nõuetega ning vastavat hooldus- ja kasutusjuhendit järgides.

## Sihipärane kasutus (järg)

Mudelist sõltuvalt tohib seadet kasutada üksnes järgmistel eesmärkidel:

- Ruumide kütmine
- Ruumide jahutamine
- Tarbevee soojendamine

Lisakomponentide ja tarvikutega saab funktsioonide ulatust laiendada.

Sihipärase kasutamise eeltingimuseks on süsteemis-petsiifiliste komponentidega teostatud paigaldus.

Seadme igasugust muud kasutusviisi, kas siis majanduslikul või tööstuslikul eesmärgil, kui hoone kütmine/jahutamine või tarbevee soojendamine, loetakse mittesihipäraseks.

Seadme valel eesmärgil kasutamine või asjatundmatu käsitlemine (nt käitaja-poolne seadme avamine) on keelatud ning sellest tulenevate tagajärgede eest tootja ei vastuta. Seadme mittesihipärase kasutamisega on tegu ka juhul kui küttesüsteemi komponente nende sihipärasel toimimises muudetakse.

### Märkus

*Seade on ette nähtud kasutamiseks üksnes koduse majapidamise või sellega sarnanevates tingimustes, seega on seadme turvaline kasutamine võimalik ka ilma eelneva väljaõppeta.*

## Tooteinfo

### Ehitus ja funktsioon

#### Ehitus

Teie õhk-vesi soojuspump koosneb siseüksusest ja väljaspool hoonet ülesseatud välisüksusest.

#### Soojustootmine

Ventilaatori poolt sisetõmmatav õhk suunatakse soojusvahetist (aurustaja) läbi. Aurustaja kannab õhust eraldatud soojusenergia üle jahutusringlusse. Seal tõstatatakse temperatuur ruumide kütmiseks ja sooja vee valmistamiseks vajalikule tasemele.

Soojusenergia kandub hüdrauliliste torujuhtmete kaudu siseüksusesse ja sealt edasi Teie küttesüsteemi.

#### Ruumide jahutamine

Ruumide jahutamiseks pööratakse soojuspumba jahutusringlus ümber. Ruumiõhust eraldatud soojusenergia kantakse aurustaja kaudu üle väliskeskonda.

#### Energiavarustus

Külmutusringi elektriline juhtimine toimub kompressori kaudu. Võrreldes õhust saadava soojusenergia on kompressori elektritarve oluliselt väiksem. Seda elektritarnet saate energiavarustusettevõttelt sageli osta soodustariifiga.

Sõltuvalt tariifitingimustest ja võrguühendusest võib Teie energiavarustusettevõtte soojuspumba vooluvastuse lühiajaliselt katkestada (EVE blokeering), nt suure võrgukoormuse puhul. EVE voolukatkestuse ajal varustab hoonet soojusenergia lisasoojusallikas.

#### Lisasoojusallikad

Teie soojuspump saab vajadusel sisse lülitada veel järgmisi lisasoojusallikaid ja juhtida nende tööd:

- siseüksuses paiknev küttevee läbivoolusoojendi (tehases sisseehitatud)
- väline soojusallikas, nt olemasolev gaasiküttekatel
- soojuspumba kaskaadi kuuluvad teised soojuspumbad, kui need on olemas

Lisasoojusallikate sisselülitamistingimused tulenevad konkreetsest tööolukorrast. Prioriteediks on alati tõhus soojuspumbakäitus. Kui soojuspump ei ole tööks valmis, lülitatakse sisse antud hetkel kõige tõhusam soojusallikas.

#### Soojuspumba kaskaad

Soojuspumba kaskaad koosneb kahest teineteisega seotud soojuspumbast, mis sõltuvalt soojus- või jahutusvajadusest lülitatakse sisse kas üksikult või koos. Üks soojuspumbadest on juhtiv soojuspump, mis juhib kogu soojuspumba kaskaadi tööd.

#### Avariirežiim

Jahutusringi rikke puhul võite sisse lülitada avariirežiimi.

Avariirežiimil võtab ruumikütte ja tarbeveesoojenduse funktsiooni üle mõni teine soojusallikas. Ruumijahutuse funktsioon on välja lülitatud.

### Tooteinfo (järg)

#### Soojuspumba juhtautomaatika

Soojuspumba juhtmoodul on integreeritud siseüksusesse ning see juhib kõiki seadme funktsioone. Juhtimine toimub puuetundliku 7-tollise värviekraani kaudu. Alternatiivina võite kütteseadme töö juhtimiseks kasutada veebirakendust ViCare App.

Soojuspumba juhtautomaatikasse on integreeritud suhtlusmoodulid järgmistele funktsioonidele:

- Ühenduse loomine WLAN-ruuteriga, nt seadme kaugjuhtimiseks veebirakendusega ViCare
- Otseühendus mobiilse lõppseadmega WLAN-võrgus („Access Point“)

- Andmeedastus mobiilsidevõrgu kaudu
- Raadiosidetarvikute, nt kaugjuhtimispuldi kaasamine

#### QR-kood WLAN-võrguga otseühenduse loomiseks („Access Point“)

Juhtpuldile on tehases paigaldatud QR-kood, mille abil saate oma mobiilse lõppseadme WLAN-võrgu kaudu otse soojuspumbaga ühendada: vt peatükki „Internetiühenduse loomine“.

#### Tüübisilt

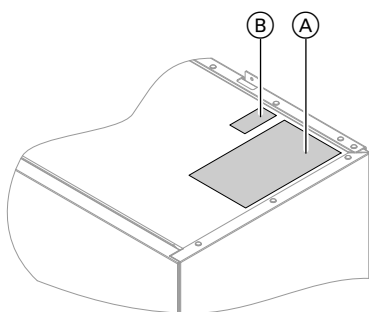

Joonis 5

- Ⓐ Tüübisilt
- Ⓑ QR-kood seadme registreerimiseks  
Alternatiivina tüübisildil olev QR-kood.

**QR-kood tähisega „i“** sisaldab vajalikke andmeid toote registreerimis- ja infoportaali sisselogimiseks. Selles QR-koodis sisaldub ühtlasi ka nt 16-kohaline tootekood.

#### Küttesüsteem

Soojuspumbaga küttesüsteemi saab kasutada ruumide kütmiseks või jahutamiseks ning tarbevee soojendamiseks.

Sõltuvalt sellest, millist funktsiooni Te kasutada tahate, paigaldab kütteseadmete firma just Teie hoone jaoks vajalikud süsteemikomponendid.

Sõltuvalt soojuspumba tüübist on ruumide kütmiseks ja/või jahutamiseks võimalik siseüksusega otse ühendada maksimaalselt 2 kütte-/jahutusringi.

Kui küttesüsteemi kuulub eraldi puhverpaak, on kütte-/jahutusringid puhverpaagiga ühendatud ja soojus-/külmavarustus puhverpaagi kaudu tagatud. Selle süsteemi konfiguratsiooni puhul on võimalik ühendada maksimaalselt 4 kütte-/jahutusringi.

Soojuspump kütab/jahutab otse vaid puhverpaaki. Puhverpaagi suure mahu tõttu lülitub soojuspump sisse harvemini, aga tööaeg on pikem. Tulemuseks kõrgem efektiivsus ja soojuspumba eksploatatsiooniea pikenedamine.

#### Märkus

*Eraldi puhverpaagiga süsteemides ei ole üheaegne ruumiküte ühes kütte-/jahutusringis ja ruumijahutus teises kütte-/jahutusringis võimalik.*

Soe vesi tuleb kraanidesse soojaveeboilerist. Vitocal 252-A puhul on see soojaveeboiler siseüksusesse integreeritud. Vitocal 250-A puhul on tegemist eraldiseisva soojaveeboileriga, mis on paigaldatud kütteseadmete firma poolt.

**Tooteinfo** (järg)**Paigaldusruumis lubatud temperatuur****Tähelepanu**

Kui ümbritseva keskkonna temperatuur jääb antud piiridest väljapoole, võib see tekitada rikkeid seadme töös.

Hoolitsege selle eest, et temperatuur paigaldusruumis jääks etteantud piiridesse.

Talitlushäirete ärahoidmiseks peab ümbritseva keskkonna temperatuur jääma 0 °C ja +35 °C vahele.

**Välistemperatuuri piirid**

Õhk/vesi soojuspumbad kasutavad soojusallikana väli-sõhku. Töö on tõhus vaid teatud kindlate välistemperatuuri piiride korral:

- **Ruumide kütmine**

-20 kuni 40 °C

- **Ruumide jahutamine**

10 kuni 45 °C

Kui välistemperatuur tõuseb ülemisest temperatuuripiirist kõrgemale või langeb allapoole alumist temperatuuripiiri, siis välisseade ei tööta. Soojuspumba juhtmoodul genereerib vastavasisulise teate.

Ruumide kütmiseks ja sooja vee valmistamiseks vajaliku soojusenergiaga varustamiseks väljaspool antud temperatuurivahemikku lülitab soojuspumba juhtmoodul vajadusel automaatselt sisse küttevee-läbivoolu-soojendi.

Kui välistemperatuur on taas etteantud piirides, on soojuspump automaatselt jälle töövalmis.

**Ohutusala**

Välisüksus sisaldab kergestisüttivat, ISO 817 ja ANSI/ASHRAE standardi 34 kohaselt kaitseklassi A3 kuuluvat külmainet.

Välisüksuse vahetus ümbruses on määratletud ohutusala. Sellel ohutusosal kehtivad erinõuded: vt lk 10.

**Juhtmevaba raadioside**

Juhtmevaba raadioside on traadita ühendus andmete edastamiseks, nt kaugjuhtimispuldi kaudu.

Kütteseadmete hooldusfirma saab ühendada teie soojusallika juhtmevaba raadioside abil Viessmanni lisatarvikutega.

**Litsentsi puudutav teave**

Käesolev toode sisaldab võõrtarkvara, sealhulgas kolmanda osapoolse tarkvara („Third-party Components“). Litsentsi kasutustingimusi järgides on teil õigus seda võõrtarkvara kasutada.

Litsentse puudutav teave: vt lk 45.

**Esmakordne kasutuselevõtt**

Esmakordset kasutuselevõttu ja automatika kohandamist vastavalt kohalikele tingimustele ning ehitusoludele peab teostama ventilatsiooniseadmete firma, kes peab ka andma juhiseid seadme kasutamise kohta.

**Märkus**

*Antud kasutusjuhend käsitleb ka funktsioone, mis on võimalikud vaid teatud süsteemikonfiguratsioonide või lisatarvikute puhul. Need funktsioonid ei ole eraldi tähistatud.*

*Küsimuste korral oma soojuspumba ja kütteseadme funktsioonide ulatuse ja lisatarvikute kohta pöörduge kütteseadmete hooldusfirma poole.*



## Seade on eelnevalt seadistatud

Teie soojuspump on tehase poolt eelseadistatud ja seega kasutusvalmis:

### Ruumide kütmine/jahutamine

- Ajavahemikus **06:00 kuni 22:00** toimub ruumide kütmine 20 °C „**ruumitemperatuuri säteväär-tuse**“ kohaselt (tavaline ruumitemperatuur).
- Kui eraldi kütteevee puhverpaak on olemas, siis seda köetakse.

### Sooja vee valmistamine

- Sooja vett soojendatakse iga päev ajavahemikus **05:30 kuni 22:00** temperatuurile 50 °C „**(sooja vee temperatuuri säteväär-tus)**“.
- Kui küttesüsteemi kuulub tsirkulatsioonipump, on see samuti iga päev alates **05:30 kuni 22:00** sisselülita-tud.
- Siseüksusesse sisseehitatud kütteevee-läbivoolusoo-jendi saab vajadusel tarbevee soojendamiseks sisse lülitada.

### Külmumiskaitse

- Soojuspumba, soojaveeboileri ja võimaliku puhver-paagi külmumiskaitse on tagatud.

#### Märkus

*Välitemperatuuril alla -20 °C, samuti soojuspumba rikke korral, lülitatakse seadme külmumiskaitse taga-miseks sisse ainult siseüksusesse paigaldatud küttee-vee läbivoolusoojendi.*

### Talve-/suveajale üleminek

- Üleminek toimub automaatselt.

### Kuupäev ja kellaaeg

- Kuupäev ja kellaaeg on seadistatud kütteseadmete firma poolt.

Seadistusi saate ise igal ajal soovikohaselt muuta.

### Voolukatkestus

*Voolukatkestuse korral säilivad kõik seadistused.*

## Nõuandeid energia kokkuhoiuks

### Energia kokkuhoidmine ruumide kütmisel

- Ärge kütke ruume liiga kuumaks. Iga kraad ruumi-temperatuuri alandmisel säästab küttekulusid kuni 6%.  
Tavaline ruumitemperatuuri seadistus („**ruumitem-peratuuri säteväär-tus**“) ei tohiks olla kõrgem kui 20 °C: vt lk 29.
- Kütke oma ruume öösiti või oma äraolekul alandatud ruumitemperatuuril (põrandakütte puhul ei ole otstar-bekas). Seadistage selleks oma ruumikütte ajapro-grammi („**ajaprogramm**“): vt lk 30.
- Seadistage küttekõver nii, et ruumides valitseks terve aasta läbi just selline temperatuur, mille puhul te end kõige paremini tunnete: vt lk 30.
- Ebavajalike funktsioonide väljalülitamiseks, nt ruu-mide kütmine suvel) seadistage vastavate kütteri-n-gide jaoks „**Väljalülitusrežiim**“: vt lk 29.
- Kui lähete reisile, käivitage „**puhkuseprogramm**“: vt lk 33.  
Sel ajal kui teid kodus ei ole, alandatakse ruumitem-peratuuri ja sooja vee valmistamine lülitatakse välja.

### Energia kokkuhoid sooja vee valmistamisel

- Kasutage tarbevee soojendamiseks öötunde või alandage temperatuuri, kui olete sageli ära. Kasu-tage seejuures sooja vee valmistamise ajapro-grammi: vt lk 34.
- Lülitage tarbevee tsirkulatsioonisüsteem sisse vaid teatud kindlatel ajavahemikel, mil sooja vett tarbite. Seadistage selleks tsirkulatsioonipumba ajapro-gramm: vt lk 34

### Elektrienergia ülejäägi kasutamine (Smart Grid)

Kasutage oma kütteseadme käitamiseks elektrivarus-tusettevõtte poolt pakutavat tasuta või soodsa hinnaga elektrivõrgu ülejääkenergiat.  
Selle funktsiooni kasutamiseks pöörduge küttesead-mete hooldusfirma poole.

## Nõuandeid suurema mugavuse tagamiseks

### Rohkem õdusust ruumidesse

- Seadistage enda jaoks sobivaim temperatuur: vt lk 29.
- Seadistage kütte-/jahutusringide jaoks just selline ajaprogramm, et koju jõudes oleks ruumitemperatuur automaatselt teie jaoks kõige sobivam: vt lk 30.

- Seadistage küttekõver nii, et ruumides valitseks terve aasta läbi just selline temperatuur, mille puhul te end kõige paremini tunnete: vt lk 30.

## Nõuandeid suurema mugavuse tagamiseks (järg)

- Kui vajate lühiajaliselt pikendatud kütte-/jahutusfaasi, määrake funktsioon „**Ühekordne ajafaasi pikendamine**“: vt lk 31.

Näide:

Ajaprogrammiga on hilisõhtuks seadistatud alandatud ruumitemperatuur. Külalised jäävad kauemaks.

- Kui jääte koju tavapärasest pikemaks ajaks, valige funktsioon „**Puhkus kodus**“: vt lk.

Näide:

Olete riigipühal terve päeva kodus või teie lapsed on koolivaheajal.

### Vajaduspõhine sooja vee valmistamine

- Seadistage sooja vee valmistamise ajaprogramm nii, et saaksite harjumuskohaselt piisavas koguses sooja vett alati, kui teil seda vaja on: vt lk 34.

Näide:

Hommikuti vajate rohkem sooja vett, kui päeva jooksul.

- Seadistage tsirkulatsioonipumba ajaprogramm nii, et ajal, mil sooja vee tarbimine on suur, tuleks kraanidest kohe sooja vett: vt lk 34.
- Kui vajate teatud ajaks kõrgemat veetemperatuuri, valige funktsioon „**Ühekordne sooja vee valmistamine väljaspool ajaprogrammi**“: vt lk 35.

## Vaikne töörežiim

Alandage oma õhk/vesi soojuspumba mürataset, nt öisel ajal.

Selleks tuleb seadistada vaikse töörežiimi ajaprogramm: vt lk 38.

### Kasutamise alused

Kõiki küttesüsteemi seadistusi saate läbi viia juhtpuldil, kaugjuhtimispultidel või ruumitermostaatidel, samuti internetirakendust ViCare kasutades.

#### Seadme töö juhtimine puuetundliku ekraani kaudu

Juhtpult on varustatud 7-tollise puuetundliku värviekraaniga. Seadistuste ja päringute tegemiseks puudutage vastavaid lülitusvälju.

#### Soojuspumba kaskaadi eripära

- Kui on tegemist soojuspumba kaskaadiga, tuleb kõik ruumikütte/-jahutuse, tarbeveesoojenduse ja muude funktsioonide seadistused läbi viia ainult juhtiva soojuspumba juhtpuldil.
- Järgneva soojuspumba juhtpuldil vastavad menüüd puuduvad.
- Seevastu päringuid ja selliseid seadistusi, nagu nt töökeele valimine või ekraani heleduse reguleerimine, saate teha kõigil juhtpultidel.

#### Seadme töö juhtimine kaugjuhtimispuldi või ruumitermostaadi abil



Eraldi kasutusjuhend

#### Seadme töö juhtimine rakendusega ViCare App

Internetirakendusega ViCare saate oma küttesüsteemi tööd juhtida mobiilse lõppseadme, nt nutitelefoni abil. Funktsioonide valik sõltub seadme varustatusest, nt sellest, kas ruumitemperatuuri eraldi reguleerimiseks vajalikud ViCare komponendid on olemas. Kontrollige, kas vajalikud süsteemi eeltingimused seadme juhtimiseks rakendusega ViCare App on täidetud:

- Ruuteriga WLAN-võrk, mis võimaldab kaugjuhtimist interneti kaudu
- Nutitelefoni või tahvelarvuti järgmise operatsioonisüsteemiga:
  - iOS
  - Android

Üksikasjalikumad teavet rakenduse ViCare App kasutusvõimaluste kohta leiab aadressil **www.vicare.info**

### Tööoleku kajastamine Lightguide'i kaudu

Sõltuvalt soojusallikast näidatakse töötamise ajal juhtpuldi alumisel või ülemisel serval valgusriba (Lightguide).

Näidu tähendus:

- Lightguide põleb püsivalt: Ekraan on aktiivne.
- Lightguide vilgub kiiresti: Seadmel on tuvastatud rike.
- Lightguide pulseerib aeglaselt: Ekraan on ooterežiimil.

#### Märkus

Vajadusel saate selle funktsiooni välja lülitada: vt peatükki „Lightguide'i sisse- ja väljalülitamine“.

### Ekraaninäidud

#### Ooterežiimi näit

Pikema pausi puhul lülitub kõigepealt sisse **ooterežiimi näit**.

Mõne minuti pärast lülitatakse ekraanivalgustus välja.

#### Põhinäidud

Põhinäidud annavad ligipääsu kõige olulisematele seadistustele ja päringutele.

◀▶ abil saate valida järgmiste põhinäitude vahel:

- Sisekliima
- Soe vesi

- Energia-kokpit
  - Eelistused
  - Süsteemi ülevaade
- Lähemat infot põhinäitude kohta: vt alates lk 26.

## Ekraaninäidud (järg)

### Avaekraan

Pärast juhtmooduli sisselülitamist kuvatakse avae-  
kraan.  
Tarneseadistuses on avaekraanil põhinäit „**Ruumi-  
kliima**“. Avaekraanina võite põhinäidu ise valida: vt lk 41.

Avaekraani kuvamine:

- Ooterežiimi näit on aktiivne:  
Puudutage ekraani.
- Te olete avanud „**peamenüü**“:  
Vajutage .

### Märkus

Avaekraani kasutamine on blokeeritav: vt lk 39.  
Sellisel juhul ei ole seadistused võimalikud ei avae-  
kraani ega põhimenüü kaudu.  
Ekraanile ilmub teade „**Kasutus blokeeritud**“.

## Lülitusväljad ja sümbolid

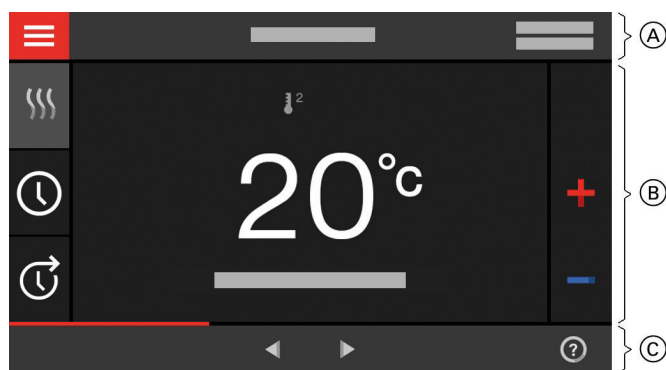

Joonis 6

- (A) Menüürida
- (B) Tegevuspiirkond
- (C) Navigeerimispaan

### Menüüreal esinevad lülitusväljad ja sümbolid (A)

 Avage „**peamenüü**“.  
„**Küttering ...**“ või „**Kütte-/jahutusring ...**“  
Saate valida kütteringi või kütte-/jahutusringi.



#### Märkus







Valik on võimalik vaid juhul, kui Teie küttesüsteemis on rohkem kui üks kütte-/jahutusring.

#### Süsteemiandmed:

- Kuupäev
- Kellaaeg

#### Liidesed:

-  ? Andmevahetus puudub
-  x Puudub ühendus WLAN-võrguga

-  Ühenduse loomine
-  Kommunikatsiooniviga
-  WLAN-ühendus on aktiivne: vastuvõtu kvaliteet väga madal
-  WLAN-ühendus on aktiivne: vastuvõtu kvaliteet madal
-  WLAN-ühendus on aktiivne: vastuvõtu kvaliteet keskmine
-  WLAN-ühendus on aktiivne: vastuvõtu kvaliteet kõrge

### Tegevuspiirkonna lülitusväljad ja sümbolid (B)











Põhinäidu lülitusväljad: vt alates lk 26.



### Märkus

Sümboleid ei kuvata pidevalt, vaid olenevalt seadme-  
tüübist ja tööseisundist.





### Lülitusväljad ja sümbolid (järg)

#### Sümbolid

-  Külmutuskaitse on aktiivne.
-  Ajaprogrammi seadistamine/überseadistamine
-  Ühekordne ajafaasi pikendamine
-  Ruumide kütmine alandatud ruumitemperatuuril
-  Ruumide kütmine normaalsel ruumitemperatuuril
-  Ruumide kütmine mugavusrežiimi ruumitemperatuuril
-  Ruumide jahutamine alandatud ruumitemperatuuril
-  Ruumide jahutamine normaalsel ruumitemperatuuril
-  Ruumide jahutamine mugavusrežiimi ruumitemperatuuril
-  Puhkuseprogramm on sisselülitatud.
-  Funktsioon Puhkus kodus on sisselülitatud.

-  Ruumide jahutamine on aktiivne.
-  Ruumide kütmine on aktiivne.











Tööprogrammid ruumide kütmiseks, ruumide jahutamiseks ja sooja vee valmistamiseks: vt lk 21.



-  Vastava kütte-/jahutusringi väljalülitusrežiim
-  Kütmine
-  Jahutamine
-  Sooja vee valmistamine

**Teated:** vt lk 48.

- „Staatust“
- „Hoiatused“
- „Info“
- „Rikked“

### Navigeerimispaani lülitusväljad ja sümbolid

-  Avaekraani taasavamiseks.
-  Menüüs sammu võrra tagasi liikumiseks. Või Alustatud seadistuse katkestamiseks.
-  WLAN-võrk on väljalülitatud: vt lk 43.  
**Märkus**  
*Sisselülitatud WLAN-võrgu puhul kuvatakse menüüreal  sümbol . Sümbol  navigeerimisalal  kustub.*
-  Muudatuse kinnitamiseks.
-  Menüü muutmiseks.
-  Abiteksti kuvamiseks.
-  Teadete kuvamiseks.

-  Soovitud ajavahemiku kuvamiseks energiabilansi jaoks. Üksikasjalikum info: vt lk 27.
-  Menüüs liikumiseks. Või Teiste põhinäitude kuvamiseks, nt „Süsteemi ülevaate“ avamiseks.





#### Märkus

*Kui navigeerimispaanil on kuvatud „DEMO“, on ruumikütte, tarbeveesoojenduse ja külmutuskaitse funktsioonid **välja lülitatud**.*



### Ülevaade „peamenüüst“



„Peamenüüs“ saate läbi viia **kõiki** neid seadistusi ja päringuid, mida juhtmooduli funktsioonide ulatus võimaldab.

Nii saate avada „peamenüü“:

- Ekraanisäästja on aktiivne:  
Puudutage ekraani ja seejärel vajutage .
- Te olete avanud avaekraani:  
Vajutage .
- Te asute kusagil menüüs:  
Puudutage sõrmega  ja seejärel vajutage .

### „Peamenüüs kasutatavad menüüd“

-  „Sisse-/väljalülitamine“  
Lülitage soojuspump välja ja sisse: vt lk 50.
-  „Puhverpaagi töörežiim“  
Lülitage puhverpaak „kütterežiimile“ või „jahutusrežiimile“: vt lk 30.

-  „Sisekliima“  
Täiendavad seadistused ruumide kütmiseks/jahutamiseks, nt Temperatuuri säteväärus  
Üksikasjalikum info: vt lk 29.
-  „Soe vesi“  
Sooja vee valmistamise seadistamiseks, nt „Sooja vee temperatuuri säteväärus“  
Üksikasjalikum info: vt lk 34.

## Ülevaade „peamenüüst“ (järg)

- ⚙️ **„Seadistused“**  
nt ekraaniseaded  
Üksikasjalikum info: vt lk 39.
- 📄 **„Info“**  
Tööandmete päringuks  
Üksikasjalikum info: vt lk 45.
- 🏠 **„Puhkuseprogramm“**  
Energiasäästufunktsioon „Puhkuseprogramm“  
Üksikasjalikum info: vt lk 33.
- 🏠 **„Puhkus kodus“**  
Funktsioon „Puhkus kodus“  
Üksikasjalikum info: vt lk 32.
- 📄 **„Teateloendid“**  
Kõigi genereeritud teadete vaatamiseks  
Üksikasjalikum infot teadete kohta: vt lk 47.
- 🔧 **„Hooldus“**  
**Ainult** spetsialistile.
- ☰ **„Laiendmenüü“**  
Soojuspumba juhtmooduli funktsionaalsest ulatuses täiendavate seadistuste muutmiseks, nt Avariirežiim  
Üksikasjalikum info: vt lk 38.
- 🔧 **„Kontrollrežiim“**  
**Ainult** korstnapühkijale.  
Ainult välise soojusallika kasutamisel  
Täiendavat informatsiooni vt lk 49.  
Menüü ülevaate leiate leheküljelt 57.



## Tööprogramm

## Tööprogrammid ruumide kütmiseks, jahutamiseks ja sooja vee valmistamiseks

Ruumide kütmise ja ruumide jahutamise tööprogrammi ja sooja vee valmistamise tööprogrammi võite seadistada eraldi.

Sümbol	Tööprogramm	Funktsioon
<b>Ruumide kütmine/ruumide jahutamine</b>		
⋮	<b>„Kütmine“</b>	Valitud kütte-/jahutusringi ruume köetakse vastavalt ruumitemperatuuri või pealevoolutemperatuuri sätteväärtustele ja ajaprogrammi andmetele: vt peatükki „Ruumide kütmine/jahutamine“.  <b>Märkus</b> Eraldi puhverpaagiga süsteemides tuleb „ <b>Puhverpaagi töörežiimiks</b> “ valida „ <b>Kütterežiim</b> “. Seadistus mõjutab kõiki kütte-/jahutusringe.
✱	<b>„Jahutamine“</b>	Valitud kütte-/jahutusringi ruume köetakse vastavalt ruumitemperatuuri või pealevoolutemperatuuri sätteväärtustele ja ajaprogrammi andmetele: vt peatükki „Ruumide kütmine/jahutamine“.  <b>Märkus</b> Eraldi puhverpaagiga süsteemides tuleb „ <b>Puhverpaagi töörežiimiks</b> “ valida „ <b>Jahutusrežiim</b> “. Seadistus mõjutab kõiki kütte-/jahutusringe.
⋮*	<b>„Kütmine/jahutamine“</b>	Kütte-/jahutusringi ruume köetakse/jahutatakse vastavalt ruumitemperatuuri ja ajaprogrammi andmetele: vt peatükki „Ruumide kütmine/jahutamine“.
🔌	<b>„Väljalülitusrežiim“</b>	<ul style="list-style-type: none"> <li>▪ Ruumide kütmist/ruumide jahutamist ei toimu</li> <li>▪ Soojuspumba külmumiskaitse on aktiveeritud.</li> </ul>

## Tööprogramm (järg)

Sümbol	Tööprogramm	Funktsioon
<b>Sooja vee valmistamine</b>		
	„Soe vesi“ „SEES“	Sooja vett valmistatakse vastavalt sooja vee temperatuuri etteantud väärtusele ja ajaprogrammile: vt peatükki „Tarbeveesoojen-dus“.
	„Soe vesi“ „VÄLJAS“	<ul style="list-style-type: none"> <li>▪ Sooja vett ei valmistata</li> <li>▪ Soojaveeboileri külmumiskaitse on aktveeritud.</li> </ul>





## Tsentraalne tööprogrammide seadistamine

Ruumikütte tööprogrammi ja tarbeveesoojenduse tööprogrammi kütte-/jahutusringide jaoks on võimalik seadistada eraldi.

## Tööprogrammide seadistamine põhinäidu kaudu

- Kütte-/jahutusringide tööprogrammid: vt lk 29.
- Tarbeveesoojenduse tööprogramm: vt lk 34.

## Vajutage järgmistele lülitusväljadele:

1. 
2.  „Sisse-/väljalülitamine“
3.
  - Kütte-/jahutusringi jaoks tööprogrammi seadistamine:  
Vajutades  saate valida tööprogrammi „Kütmine“, „Jahutamine“, „Kütmine/jahutamine“ või „Väljalülitusrežiim“.
  - Tööprogrammi seadistamine tarbevee soojendamiseks:  
Vajutades  saate valida „SEES“ või „VÄLJAS“.
  - Kogu küttesüsteemi sisse- või väljalülitamine:  
Vajutades  saate valida „SEES“ või „VÄLJAS“.  
Pöörake siinjuures tähelepanu ka peatükile „Välja- ja sisselülitamine“.

## Erilised tööprogrammid ja funktsioonid

- „Betoonpõranda kuivatamine“  
Selle funktsiooni lülitab sisse kütteseadme hooldusfirma. Betoonpõranda kuivatamise funktsioon tagab teie põranda materjalile vastava kuivatamise etteantud ajaprogrammi kohaselt (temperatuuri ja aja sõltuvuse graafik). Ruumikütte jaoks tehtud seadistused betoonpõranda kuivatamise kestust (max 32 päeva) ei mõjuta. Sooja vee valmistamine on välja lülitatud. Funktsioon „Betoonpõranda kuivatamine“ on kütteseadmete firma poolt muudetav või tühistatav.
- „Puhkus kodus“: vt lk 32.

- „Puhkuseprogramm“: vt lk 33.
- „Vaikne töörežiim“: vt lk 38.
- „Avariirežiim“: vt lk 38.

**Märkus**

Teatud eritööprogrammid ja -funktsioonid kuvatakse ekraanile vaheldumisi ruumitemperatuuri või soojuspumba pealevoolutemperatuuri näiduga. Seadistatud tööprogrammi saate vaadata peamenüüs „Info“ alt: vt lk 45.

## Kuidas seadistada ajaprogrammi

Alljärgnevalt selgitatakse ajaprogrammi seadistamist. Erinevate ajaprogrammide iseärasusi käsitletakse vastavates peatükkides.

Ajaprogrammi saate seadistada järgmistele funktsioonidele:

- Ruumide kütmine/jahutamine: vt lk 29.
- Sooja vee valmistamine: vt lk 34.



## Kuidas seadistada ajaprogrammi (järg)

- Tsirkulatsioonipump sooja vee valmistamiseks: vt lk 34.
- Vaikne töörežiim: vt lk 38.

### Ajaprogramm ja ajafaasid

Ajaprogrammiga saate kindlaks määrata soojuspumba tööviisi teatud kindlatel ajavahemikel. Selleks jaotage ööpäev osadeks, nn **ajafaasideks**. Kuidas kütteseade ajafaasides ja ajafaaside vahelisel ajal töötab, näete alljärgnevast tabelist.

#### Ajaprogrammi saate seadistada järgmistele funktsioonidele:

Funktsioon	Ajafaasi sees	Väljaspool ajafaasi
Ruumide kütmine	Ruume köetakse tavalisel ruumitemperatuuril või mugavusrežiimi ruumitemperatuuril.	Teie ruume köetakse alandatud temperatuuril.
Ruumide jahutamine	Ruume jahutatakse tavalisel ruumitemperatuuril või mugavusrežiimi ruumitemperatuuril.	Teie ruume jahutatakse alandatud ruumitemperatuuril.
Sooja vee valmistamine	Sooja vee valmistamine on seadistatud. Soojaveeboileris olev vesi kuumutatakse sooja vee etteantud temperatuurile.	Sooja vee valmistamine on välja lülitatud.
Tsirkulatsioonipump	Tsirkulatsioonipump on aktiveeritud.	Tsirkulatsioonipump on välja lülitatud.
Vaikne töörežiim	Ventilaatori ja kompressori pöörlemissagedus on piiratud.	Ventilaatori ja kompressori maksimaalne pöörlemissagedus on lubatud.

- Ajaprogramme saate **individuaalselt** seadistada, kas kõikide nädalapäevade jaoks ühesugust või igaühe jaoks erinevat.
- Peamenüüs saate ajaprogramme vaadata ⓘ „Info“ alt: vt lk.

### Ajafaaside seadistamine

Toimimisviisi selgitus kütte-/jahutusringi 1 ruumikütte näitel.

Igas „**ajaprogrammis**“ saate seadistada kuni 4 ajafaasi.

Iga ajafaasi jaoks tuleb määrata selle „**algus**“ ja „**lõpp**“.

#### Näide:

„**Ajaprogramm**“ nädalapäevaks „**esmaspäev**“ kütte-/jahutusringile 1

- Ajafaas 1:  
06:45 kuni 12:00 tavalisel ruumitemperatuuril
- Ajafaas 2:  
kell 15:00 kuni 20:00 mugavusrežiimi ruumitemperatuuril

Nende ajafaaside vahel toimub kütmine alandatud temperatuuril.

#### Vajutage järgmistele lülitusväljadele:

1. „**Kütte-/jahutusring 1**“ ▼ menüüreal

2. ⓘ

3. „E“

4. ✎

5. ^ ▼ ajafaasi 1 „**alguse**“ ja „**lõpu**“ kellaaja määramiseks.  
Ajaskaala muutub vastavalt.

6. Vajutage ⌂ „**Tavaline**“ tavalise ruumitemperatuuri valimiseks.

7. + ajafaasi 2 lisamiseks.

## Kuidas seadistada ajaprogrammi (järg)

8.   ajafaasi 2 „alguse“ ja „lõpu“ kellaaja määramiseks.

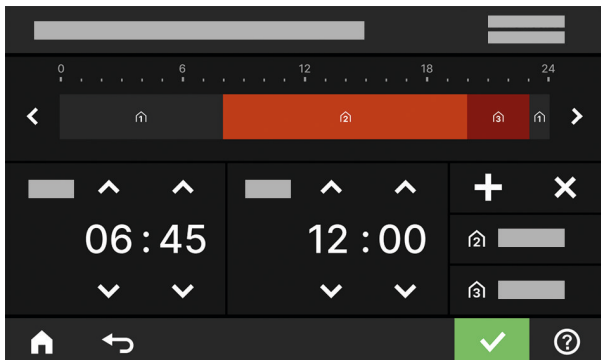

Joonis 7

Ajaskaala muutub vastavalt.

9.  „Mugavusrežiim“ mugavusrežiimi ruumitemperatuuri valimiseks.

10.  kinnitamiseks

11.  „ajaprogrammist“ väljumiseks.

## Ajaprogrammi kopeerimine teistele nädalapäevadele

Toimimisviisi selgitus kütte-/jahutusringi 1 ruumikütte näitel.

### Näide:

Te soovite „esmaspäevaks“ seadistatud „ajaprogrammi“ üle kanda ka „neljapäevale“ ja „reedele“.

Vajutage järgmistele lülitusväljadele:

1. „Kütte-/jahutusring 1“  menüüreal

2. 

3. „E“

4. 

5. „N“, „R“

6.  kinnitamiseks

7.  ajaprogrammist väljumiseks.

## Ajafaasi muutmine

Toimimisviisi selgitus kütte-/jahutusringi 1 ruumikütte näitel.

### Näide:

Soovite nihutada nädalapäeval „Esmaspäev“ ajafaasi 2 „algust“ kella 19:00 peale.

Vajutage järgmistele lülitusväljadele:

1. „Kütte-/jahutusring 1“  menüüreal



2. 

3. „E“

4. 

5.  ajafaasi 2 valimiseks

6.  2. ajafaasi alguse määramiseks. Ajaskaala muutub vastavalt.

7.  „Tavaline“ tavalise ruumitemperatuuri valimiseks või  „Mugavusrežiim“ mugavusrežiimi ruumitemperatuuri valimiseks

8.  kinnitamiseks

9.  ajaprogrammist väljumiseks.

## Ajafaaside kustutamine







Toimimisviisi selgitus kütte-/jahutusringi 1 ruumikütte näitel.

### Näide:

Te soovite **esmaspäeval** ajafaasi 2 kustutada.

**Kuidas seadistada ajaprogrammi** (järg)

Vajutage järgmistele lülitusväljadele:

1. „Kütte-/jahutusring 1“  menüüreal
2. 
3. „E“ soovitud nädalapäeva jaoks.
4. 
5.  2. ajafaasi valimiseks
6.  ajafaasi kustutamiseks.
7.  kinnitamiseks
8.  ajaprogrammist väljumiseks.

## Põhinäit „Ruumikliima“

Põhinäit „Ruumikliima“ võimaldab enam kasutatavaid seadistusi ruumide kütmiseks ja jahutamiseks ning päringuid:

- + Ruumitemperatuuri väärtuse tõstmiseks.
- Ruumitemperatuuri väärtuse alandamiseks.
- ☰ Kütte-/jahutusringi jaoks tööprogrammi „Kütmine“ seadistamine.
- \* Kütte-/jahutusringi jaoks tööprogrammi „Jahutamine“ seadistamine.

- ☰\* Kütte-/jahutusringi jaoks tööprogrammi „Kütmine/jahutamine“ seadistamine.
- 🔄 Funktsiooni „Ühekordne ajafaasi pikendamine“ sisse- ja väljalülitamine.
- 🕒 Ruumide kütmiseks/jahutamiseks „ajaprogrammi“ kuvamine.

Kuvatav temperatuur on aktuaalse ajafaasi ruumitemperatuuri sätteväärtus, nt 20 °C.

## Põhinäit „Soe vesi“

Põhinäit „Soe vesi“ võimaldab enam kasutatavaid seadistusi sooja vee valmistamiseks ning päringuid:

- + Sooja vee temperatuuri tõstmine.
- Sooja vee temperatuuri alandamine.
- 🔌 „Soe vesi“ „SEES“.

- 🔌 „Soe vesi“ „VÄLJAS“.
- 🕒 Sooja vee valmistamise „ajaprogrammi“ kuvamine.
- 🏠 Ühekordse sooja vee valmistamise sisse- või väljalülitamine.

## Põhinäit „Energia-kokpit“

„Energia-kokpiti“ kaudu saate ilmeka ülevaate oma soojuspumba komponentide energeetilisest olukorrast. Süsteemikomponendid on ekraanil graafiliselt esitatud. Teatud infot erinevatest komponentidest kajastatakse ka põhinäidul. Üksikasjalikuma info saamiseks puudutage vastavat kuvatavat süsteemikomponenti. Aktiveeritavate lülitusväljade ja sümbolite valik sõltub süsteemilahendusest.

Energia-kokpiti esmakordsel kuvamisel ilmub ekraanile teade.

- ✓ kinnitage teade. Kuvatakse energia-kokpit. Energia-kokpiti taasavamisel teadet enam ei kuvata.
- Valides „katkestan“ teade suletakse. Kuvatakse energia-kokpit. Teade ilmub uuesti, kui järgmisel korral kuvatakse energia-kokpiti.

- Ⓒ Soojuspumba pealevoolu temperatuur
- Ⓓ Soojaveeboiler
- Ⓔ Aktiveeritud on soojaveeboileri kütmine soojuspumba poolt.
- Ⓕ Soojuspump  
Tehke päring soojuspumba tööandmete kohta. Täiendav teave: vt peatükki „Soojuspumba tööandmete päring“.
- Ⓖ Energiabilanss  
Jahutusringi elektrikulu kontrollimiseks. Täiendav teave: vt peatükki „Energiabilansi päring“.

### Soojuspumba kaskaad

- Soojuspumba kaskaadi korral saate vaadata iga soojuspumba elektrikulu eraldi.
- Kui kõiki funktsioone juhib ainult juhtiv soojuspump, on sellega seotud infot võimalik vaadata ainult juhtiva soojuspumba energiakokpiti kaudu, nt sooja vee temperatuuri.

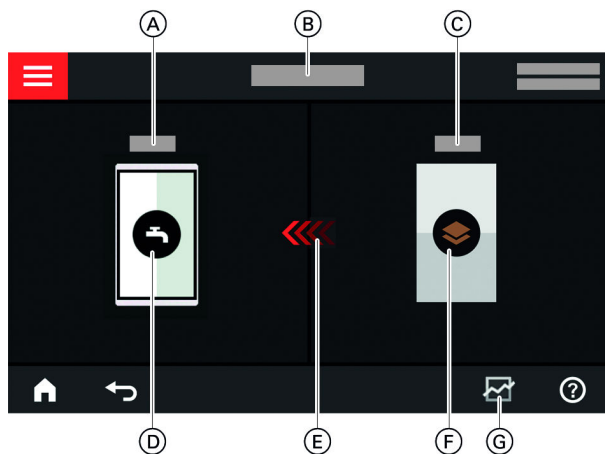

Joonis 8

- Ⓐ Sooja vee temperatuur
- Ⓑ Energia-kokpit

## Põhinäit „Energia-kokpit“ (järg)

### Soojuspumba tööandmete päring

Soojuspumba tööandmed leiata energia-kokpiti põhinäidult.

Vajutage järgmistele lülitusväljadele:

1. ◀▶ põhinäidu „Energia-kokpit“ jaoks



3. ^ v soovitud päringu jaoks

Vaadata saab järgmisi tööandmeid:

- Küttesüsteemi SPF: aastane tööjoudlus  $SPF = S_{\text{seasonal Performance Factor}}$ 
  - Toodetud soojusenergia
  - Energiakulu
- Ruumikütte SPF
  - Toodetud soojusenergia
  - Energiakulu
- Jahutusfunktsiooni SEER: aastane energiatõhusus  
 $SEER = \text{Seasonal Energy Efficiency Ratio}$ 
  - Toodetud soojusenergia
  - Energiakulu
- Tarbeveesoojenduse SPF
  - Toodetud soojusenergia
  - Energiakulu

- Jahutusringi elektrikulu
  - Kulutatud elektrienergia käesoleval kuul
  - Kulutatud elektrienergia viimase kuu jooksul
  - Kulutatud elektrienergia käesoleval aastal
  - Kulutatud elektrienergia viimase aasta jooksul
- Elektrilise lisakütte (kütteevee läbivoolusoojendi) elektrikulu
  - Kulutatud elektrienergia käesoleval kuul
  - Kulutatud elektrienergia viimase kuu jooksul
  - Kulutatud elektrienergia käesoleval aastal
  - Kulutatud elektrienergia viimase aasta jooksul

#### Märkus

Kuvatavaid kuluväärtusi ei tuvastata mõõteinstrumentidega, vaid need arvutatakse. Väljaarvutamine toimub nii süsteemikomponentide kui ka käitustingimuste põhjal, nt tööaeg ja koormus.

Süsteemi spetsiifilistest parameetritest tulenevalt (nt paigalduskõrgus) võib tegelik kulu kuvatud arvutatud andmetest erineda.

Muid erinevusi võivad põhjustada aastaajast tulenevad keskkonnatingimused ja muud faktorid. Näidu abil visualiseeritakse üle- või alakulu teatud võrdlusajavahemikes.

Kuvatud kuluväärtuste kasutamine arveldamise alusena ei ole lubatud.

## Energiabilansi vaatamine

Energiabilansis saate graafiliselt kuvada oma soojuspumba või sisseehitatud kütteevee-läbivoolusoojendi elektritarbimise valitud perioodiks.

Vajutage järgmistele lülitusväljadele:

1. ◀▶ põhinäidu „Energia-kokpit“ jaoks

2.

3. Valik:

- Jahutusringi elektrikulu
- Elektrilise lisakütte (kütteevee läbivoolusoojendi) elektrikulu

4. Soovitud ajavahemik

- Käesolev kuu
- Viimane kuu
- Käesolev aasta
- Viimane aasta

## Põhinäit „Eelistused“

Põhinäidus „Eelistused“ saate kuvada oma eelismenüüsid.

Eelistustesse saate lisada maksimaalselt 12 menüüd. Seda valikut saate igal ajal muuta.

### Eelismenüüde tähistamine

Vajutage järgmistele lülitusväljadele:

1. ◀▶ põhinäidu „Eelistused“ valimiseks

2.

Ekraanile ilmub valitavate menüüde nimekirj.

### Põhinäit „Eelistused“ (järg)

3.  soovitud menüüde valimiseks  
Valikut tähistab .
4.  kinnitamiseks

### Põhinäit „Süsteemi ülevaade“

Sõltuvalt süsteemikomponentidest ja läbiviidud seadistusest saate põhinäidus „**Süsteemi ülevaade**“ vaadata järgmisi tööandmeid:

- Süsteemirõhk
- Soojuspumba pealevoolu temperatuur
- Välistemperatuur
- Kütte-/jahutusringi pealevoolu temperatuur
- Sooja vee temperatuur
- Internetiühenduse staatus
- Hooldus, kütteseadmete hooldusfirma kontaktandmed
- Open-Source-litsentsid

**Vajutage järgmistele lülitusväljadele:**

1. ◀▶ põhinäidu „**Süsteemi ülevaade**“ valimiseks
2. **Lisainfo:**
  - ▶ seadme kohta täiendavate andmete saamiseks
  - Või
  - ⓘ menüü „**Info**“ avamiseks.

#### **Märkus**

Üksikasjalikumaid päringuvõimalusi üksikute süsteemiandmete kohta leiate peatükist „Menüü ülevaade“.

## Kütte-/jahutusringi valimine

Kõigi ruumide kütte/jahutuse saab jagada mitmeks kütte-/jahutusringiks, nt üks kütte-/jahutusring teie korteri jaoks ja üks kütte-/jahutusring teie kontori jaoks. Menüürea tehaseseadistustes kasutatakse järgmisi tähistusi: „**kütte-jahutusring 1**“, „**kütte-/jahutusring 2**“ jne. Saate neid tähistusi muuta: vt peatükki „Kütte-/jahutusringi nime sisestamine“.

- Kui Teie küttesüsteem sisaldab mitut kütte-jahutusringi, valige põhinäidus „**Ruumikliima**“ kõikide ruumikütte-/jahutuse seadistuste jaoks esmalt kütte- / jahutusring, mida soovite muuta.
- Kui küttesüsteem on ainult ühe kütteringiga, langeb valikuvõimalus ära.

Toimimisviisi selgitus kütte-/jahutusringi 3 näitel.

### Vajutage järgmistele lülitusväljadele:

1. ◀▶ põhinäidu „**Ruumikliima**“ valimiseks
2. „**Kütte-/jahutusring 1**“ ▼ menüüreal
3. Valige „**kütte-/jahutusring 3**“:

## Ruumitemperatuuri seadistamine kütte-/jahutusringi jaoks

Tavaline ruumitemperatuur on temperatuur, mis Teile kõige paremini sobib. Kui vastavalt ajaprogrammile on aktiveeritud „**tavalise**“ temperatuurinivooga ajafaas, siis toimub ruumide kütmine või jahutamine just selle temperatuuri kohaselt.

Ruumide kütmine/jahutamise ajaprogrammi seadistamine: vt lk 30.

### Tehaseseadistused:

#### Ruumide kütmine

- Tavaline ruumitemperatuur: 20 °C
- Alandatud ruumitemperatuur: 18 °C
- Ruumitemperatuur mugavusrežiimil: 22 °C

#### Ruumide jahutamine

- Tavaline ruumitemperatuur: 25 °C
- Alandatud ruumitemperatuur: 27 °C
- Ruumitemperatuur mugavusrežiimil: 23 °C

#### Märkus

- *Temperatuur, mille seadistate ruumide jahutamiseks, ei tohi olla kõrgem ruumide kütmiseks seadistatud temperatuurist.*
- *Temperatuur, mille seadistate ruumide kütmiseks, ei tohi olla kõrgem ruumide jahutamiseks seadistatud temperatuurist.*

## Temperatuuritasemete seadistamine ruumide kütmiseks/jahutamiseks

### Vajutage järgmistele lülitusväljadele:

1. ◀▶ põhinäidu „**Ruumikliima**“ valimiseks
2. ▼ soovitud kütte-/jahutusringi valimiseks

3. + – vastava temperatuurinivoo juures soovitud väärtuse valimiseks:
  - ① „**Alandatud temperatuur**“
  - ② „**Tavaline**“
  - ③ „**Mugavusrežiim**“
4. ✓ kinnitamiseks

## Ruumikütte-/jahutuse sisse- või väljalülitamine (tööprogramm)

Selgitusi tööprogrammide kohta: vt lk 21.

### Vajutage järgmistele lülitusväljadele:

1. ◀▶ põhinäidu „**Ruumikliima**“ valimiseks
2. ▼ soovitud kütte-/jahutusringi valimiseks

3. Valige soovitud tööprogramm:
  - ☺ Ruumikütte sisselülitamine.
  - ✱ Ruumijahutuse sisselülitamine.
  - ☺\* Ruumikütte/ruumijahutuse sisselülitamine.
  - 🕒 Väljalülitusrežiimi sisselülitamine. Ruumi küte ja jahutus on välja lülitatud.
4. ✓ kinnitamiseks



## Ruumide kütmine/ruumide jahutamine

### Ruumide kütmise/jahutamise ajaprogramm

Ruumide kütmise ja jahutamise ajaprogrammides saate te kindlaks määrata, millistes ajafaasides ning millise temperatuuri kohaselt teie ruume köetakse või jahutatakse.

#### Ajaprogrammi seadistamine





Tehaseseadistus: Üks ajafaas vahemikus 06:00 kuni 22:00 kõikide nädalapäevade jaoks temperatuurinivool „Tavaline“.

Seadistage ajaprogramm ruumi kütmiseks või jahutamiseks.



Toimimisviisi selgitus kütte-/jahutusringi ruumikütte näitel

5. 

6. Vastavalt soovile:

-   valitud ajafaasi alguse ja lõpu muutmiseks
-  uue ajafaasi määramiseks
-  ajafaasi kustutamiseks
-  ajafaasi väljavalmimiseks teiste ajafaaside hulgast.

#### Vajutage järgmistele lülitusväljadele:

1.  põhinäidu „Ruumikliima“ valimiseks
2.  soovitud kütte-/jahutusringi valimiseks
3. 
4. Soovitud nädalapäev

#### Märkus

Palun arvestage seadistamisel, et seade vajab aega, et kütta ruume soovitud temperatuurile.

Järgnev toimimisviis: vt lk 22.

### Valik "Ruumide kütmine/jahutamine puhverpaagi baasil"

#### Ainult eraldi puhverpaagiga seadmete puhul

Eraldi kütte-/jahutusvee puhverpaagi abil on võimalik kütte-/jahutusringe kütta **või** jahutada.

Ruumide kütmiseks peate seadistama ruumide kütmise kütte-/jahutusvee puhverpaagi kaudu. Ruumide jahutamiseks peate seadistama ruumide jahutamise kütte-/jahutusvee puhverpaagi kaudu.

#### Märkus

- Seadistus mõjutab kõiki kütte-/jahutusringe. Samaaegne ruumide kütmine ja jahutamine **ei ole** võimalik.
- Sooja vee valmistamine ei sõltu seadistusest.

#### Eraldi kütte-/jahutusvee puhverpaagi baasil ruumide kütmise seadistamine

1. 

2.  „Puhverpaagi töörežiim“

3.  „Kütterežiim“

#### Eraldi kütte-/jahutusvee puhverpaagi baasil ruumide jahutamise seadistamine

1. 

2.  „Puhverpaagi töörežiim“

3.  „Jahutusrežiim“

### Küttekõvera seadistamine

Tagamaks ruumide optimaalset kütmist iga välistemperatuuri puhul, on Teil võimalik küttekõveral „kallet“ ja „nivood“ nihutada. Sellega saate mõjutada soojuspumba pealevoolutemperatuuri.

Tehaseseadistus: sõltub seadme varustusest

#### Näide:

Küttekõver (kalle „1,4“ ja nivoo „0“)

## Küttekõvera seadistamine (järg)

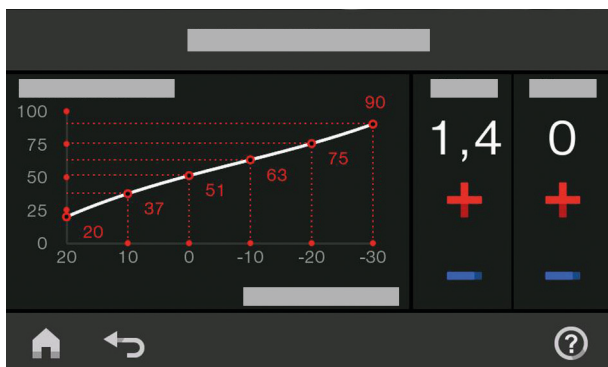

Joonis 9

Toimimisviisi selgitus kütte-/jahutusringi 1 näitel.

Vajutage järgmistele lülitusväljadele:

1. ☰

Nõuandeid „küttekõvera“ seadistamiseks

Ruumitemperatuuri käitumine	Abinõu
Ruumid on külmal ajal liiga külmad.	Valige „kaldele“ suuruselt järgmine väärtus.
Ruumid on külmal ajal liiga soojad.	Valige „kalde“ jaoks järgmine madalam väärtus.
Ruumid on külmal ajal ja üleminekuajal liiga külmad.	Tõstke „nivoo“ väärtust.
Ruumid on külmal ajal ja üleminekuajal liiga soojad.	Alandage „nivoo“ väärtust.
Ruumid on üleminekuajal liiga külmad, aga külmal ajal piisavalt soojad.	Valige „kalde“ jaoks järgmine madalam väärtus ja „nivoo“ jaoks järgmine kõrgem väärtus.
Ruumid on üleminekuajal liiga soojad, aga külmal ajal piisavalt soojad.	Valige „kalde“ jaoks järgmine kõrgem väärtus ja „nivoo“ jaoks järgmine madalam väärtus.

## Ruumitemperatuuri ajutine muutmine

Kui soovite ruumitemperatuuri ajutiselt muuta, valige funktsioon ⌚ „Ühekordne ajafaasi pikendamine“. See funktsioon on ruumide kütmise/jahutamise ajaprogrammist **sõltumatu**.

- Ruume köetakse/jahutatakse viimase ajafaasi jaoks kehtestatud temperatuuriga tavalise ruumitemperatuuri või mugavusrežiimi ruumitemperatuuri jaoks.
- Kui kütteseadmete hooldusfirma pole teisiti seadistanud, toimub **kõigepealt** sooja vee kuumutamine seadistatud etteantud temperatuurini, enne kui algab ruumide kütmine/jahutamine.
- Tsirkulatsioonipump (kui on olemas) lülitatakse sisse.

## „Ühekordse ajafaasi pikendamise“ sisselülitamine

Vajutage järgmistele lülitusväljadele:

1. ✓ soovitud kütte-/jahutusringi valimiseks

2. ☰ „Sisekliima“

3. Soovitud kütte-/jahutusring, nt ⌚ „Kütte-/jahutusring 1“

4. ⏪ „Küttekõvera“

5. + – vastavalt soovitud väärtuse valimiseks „kalde“ ja „nivoo“ jaoks  
Kujutatud diagramm näitab teile „küttekõvera“ muutusi.

6. ✓ kinnitamiseks

2. ⌚

Aktiveeritakse viimase ajafaasi jaoks kehtestatud temperatuur tavalise ruumitemperatuuri või mugavusrežiimi ruumitemperatuuri jaoks.

## Ruumitemperatuuri ajutine muutmine (järg)

### „Ühekordse ajafaasi pikendamise“ väljalülitamine

Funktsioon lõpeb automaatselt üleminekul järgmisse, tavalise ruumitemperatuuri või mugavusrežiimi ruumitemperatuuri ajafaasi.

2. 

Funktsiooni „Ühekordne ajafaasi pikendamine“ enneaegselt lõpetamiseks vajutage järgnevatele lülitusväljadele:

1.  soovitud kütte-/jahutusringi valimiseks

## Ruumitemperatuuri muutmine pikema kodusoleku puhul

Kui jääte koju pikemaks ajaks, aga ajaprogrammi muuta ei soovi, valige funktsioon „Puhkus kodus“ , nt puhkepäevadel või kui lastel on koolivaheaeg.

Funktsioonil „Puhkus kodus“  on järgmine toime:

- Seadistatud ajafaaside vahelisel ajal tõstetakse ruumitemperatuur päeva esimese ajafaasi jaoks seadistatud sätetemperatuurile: alandatud ruumitemperatuurilt tavalisele ruumitemperatuurile või mugavusrežiimi ruumitemperatuurile.
- Juhul kui enne kella 00:00 ei ole ühtegi ajafaasi aktiveeritud, köetakse/jahutatakse ruume järgmise aktiveeritud ajafaasini alandatud ruumitemperatuuril.
- Sooja vee valmistamise funktsioon on aktiivne.
- Funktsioon „Puhkus kodus“ algab ja lõpeb seadistatud kuupäeval ja kellaajal, mis on funktsiooni alguseks ja lõpuks määratud.

### Märkus

- Seni kuni funktsioon „Puhkus kodus“ on sisselülitatud, kuvatakse põhinäit „Puhkus kodus“ ja sellel seadistatud alguse ja lõpu kuupäev.
- Kui kütteseadmete hooldusfirma seadistas esmasel kasutuselevõtul „Ühepereelamu“, kehtib funktsioon kõikidele kütte-/jahutusringidele.

### Näide:

Nädalapäevade esmaspäev ja teisipäev jaoks on alati seadistatud 2 ajafaasi.

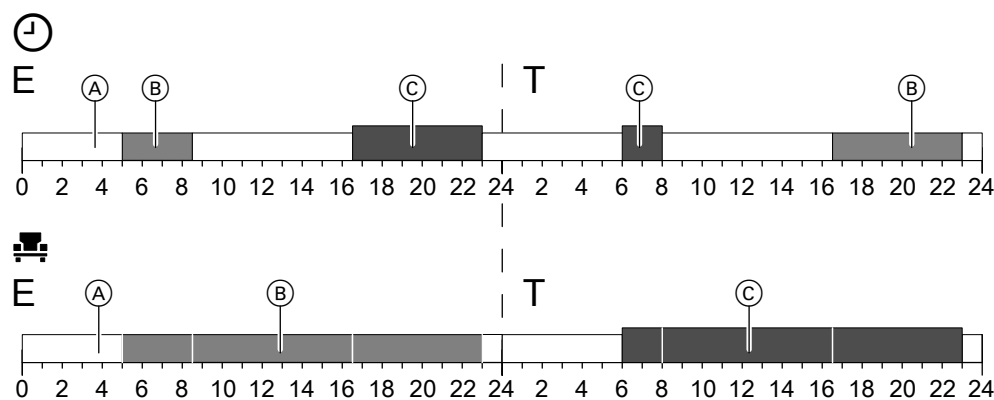

Joonis 10

⊙ Temperatuurinivood vastavalt seadistatud ajaprogrammile

 Temperatuurinivoo, kui sisse on lülitatud „Puhkus kodus“.

(A) Alandatud ruumitemperatuur

(B) Tavaline ruumitemperatuur

(C) Ruumitemperatuur mugavusrežiimil

## Funktsiooni „Puhkus kodus“ sisselülitamine

Vajutage järgmistele lülitusväljadele:

1. 

2.  „Puhkus kodus“

3. Vajutage  soovitud kütte-/jahutusringi valimiseks

## Ruumitemperatuuri muutmine pikema kodusoleku... (järg)

4. „alguse“ ja „lõpu“ valimiseks

5. kinnitamiseks

### Funktsiooni „Puhkus kodus“ väljalülitamine

Vajutage järgmistele lülitusväljadele:

- 1.
2. „Puhkus kodus“

3. Vajutage soovitud kütte-/jahutusringi valimiseks

- 4.

## Energia kokkuhoid pikemal äraolekul

Energia säästmiseks pikemal äraolekul aktiveerige „**puhkuseprogramm**“ .

Puhkuseprogrammi mõju:

- **Ruumide kütmine:**
  - Kütte-/jahutusringidele tööprogrammiga „**Kütmine**“:  
Ruumide kütmine toimub seadistatud alandatud ruumitemperatuuril.
  - Kütte-/jahutusringidele tööprogrammiga „**Väljalülitusrežiim**“:  
Ruumide ei köeta: aktiveeritud on soojusallika ja soojaveeboileri külmumiskaitse.
- **Ruumide jahutamine:**
  - Kütte-/jahutusringidele tööprogrammiga „**Jahutamine**“:  
Ruumide jahutamine toimub seadistatud alandatud ruumitemperatuuril.
  - Kütte-/jahutusringidele tööprogrammiga „**Väljalülitusrežiim**“  
Ruumide jahutamine ei ole võimalik

- **Sooja vee valmistamine:**

Sooja vee valmistamine on välja lülitatud: soojaveeboileri külmumiskaitse on aktiivne.

- Puhkuseprogramm algab esimesel puhkusepäeval kell 00:00 ja lõpeb viimasel puhkusepäeval kell 23:59.

#### Märkus

- *Seni kuni funktsioon „**Puhkuseprogramm**“ on sisselülitatud, kuvatakse põhinäidul „**Kütte-/jahutusring**“ „**Puhkuseprogramm**“ ning seadistatud esimene ja viimane puhkusepäev.*
- *Kui kütteseadmete hooldusfirma seadistas esmasel kasutuselevõtul „**Ühepereelamu**“ lülitatakse puhkuseprogramm sisse kõigi kütte-/jahutusringide jaoks.*
- *Kui kütteseadmete hooldusfirma seadistas esmasel kasutuselevõtul „**Kortereelamu**“, lülitatakse sooja vee valmistamine välja üksnes siis, kui puhkuseprogramm on aktiveeritud kõikidel kütte-/jahutusringidel.*

### „Puhkuseprogrammi“ sisselülitamine

Vajutage järgmistele lülitusväljadele:

- 1.
2. „Puhkuseprogramm“
3. Vajutage soovitud kütte-/jahutusringi valimiseks

4. valikute „**Esimene puhkusepäev**“ ja „**Viimane puhkusepäev**“ jaoks

5. kinnitamiseks

### „Puhkuseprogrammi“ väljalülitamine

Vajutage järgmistele lülitusväljadele:

- 1.
2. „Puhkuseprogramm“

3. Vajutage soovitud kütte-/jahutusringi valimiseks

- 4.

## Sooja vee valmistamine

### Sooja vee temperatuur

#### Tarbeveesoojendus

Tarbevee soojendamine toimub vastavalt määratud ajaprogrammile ja soovikohase temperatuuriga. Tarbeveesoojenduse ajaprogrammi seadistamine: vt peatükki „Ajaprogrammi seadistamine tarbevee soojendamiseks“

Tehaseseadistus: 50 °C

#### Märkus

Hügieeninõuetest tulenevalt ei tohi sooja vee temperatuur olla alla 50 °C.

#### Vajutage järgmistele lülitusväljadele:

1. ◀▶ põhinäidu „Soe vesi“ avamiseks
2. + – soovitud väärtuse sisestamiseks
3. ✓ kinnitamiseks

### Sooja vee valmistamise sisse-/väljalülitamine (tööprogramm)

Kui lülitate tarbeveesoojenduse välja, sooja vett ei saa, isegi mitte funktsiooniga „Ühekordne tarbevee soojendamine“ väljaspool ajaprogrammi.

#### Vajutage järgmistele lülitusväljadele:

1. ◀▶ põhinäidu „Soe vesi“ avamiseks
2. Esiletõstetud lülitusväli ⏻

3. ■ | „SEES“, kui soovite sooja vee valmistamist sisse lülitada.  
■ ○ „VÄLJAS“, kui soovite sooja vee valmistamist välja lülitada.

Selgitusi tööprogrammide kohta: vt lk 21.

### Sooja vee valmistamise ajaprogramm

#### Ajaprogrammi seadistamine

Sooja vee valmistamise ajaprogrammiga saate kindlaks määrata, millistel ajafaasidel ning millisele temperatuurile soojaveeboileri kütta tuleb.

Tehaseseadistus: iga nädalapäeva jaoks on üks ajafaas vahemikus 05:30 kuni 22:00.

Te saate ajaprogramme soovikohaselt **individuaalselt** muuta.

#### Vajutage järgmistele lülitusväljadele:

1. ◀▶ põhinäidu „Soe vesi“ avamiseks
2. ⌚
3. Soovitud nädalapäev
4. ✎

5. Vastavalt soovile:  
^ ✓ valitud ajafaasi alguse ja lõpu muutmiseks  
+ uue ajafaasi määramiseks  
✕ ajafaasi kustutamiseks.  
◀▶ ajafaasi väljavahetamiseks teiste ajafaaside hulgas.

#### Märkus

- Ajafaaside vahelisel ajal vett ei soojendata. Soojaveeboileri külmumiskaitse on aktiivne.
- Palun arvestage seadistamisel, et kütteseadet vajab soojaveeboileri soovitud temperatuurile kütmiseks aega.

Kuidas ajaprogrammi seadistada: vt lk 30.

### Ajaprogrammi seadistamine tsirkulatsioonipumbale

Tsirkulatsioonipumba ajaprogrammiga saate kindlaks määrata, millistes ajafaasides töötab tsirkulatsioonipump pidevalt ja millistes intervallrežiimil.

Tehaseseadistus: iga nädalapäeva jaoks üks ajafaas vahemikus 05:30 kuni 22:00.

Te saate ajaprogramme soovikohaselt **individuaalselt** muuta.

#### Vajutage järgmistele lülitusväljadele:





1. ≡

**Sooja vee valmistamise ajaprogramm** (järg)2.  „Soe vesi“3. 

4. Valige nädalapäev.

5. 

6. Vastavalt soovile:

-   ajafaasi muutmiseks
-  uue ajafaasi määramiseks
-  ajafaasi kustutamiseks.
-  ajafaasi väljavajutamiseks teiste ajafaaside hulgast.

Kuidas ajaprogrammi seadistada: vt lk 22.

**„Ühekordne sooja vee valmistamine“ väljaspool ajaprogrammi**

Kui vajate sooja vett väljaspool seadistatud ajafaase, lülitage sisse „Ühekordne tarbeveesoojendus“ . Soojaveeboiler kõetakse ühekordselt seadistatud sooja vee temperatuurile.

See funktsioon on kõrgema prioriteediga kui muud funktsioonid, nt ajaprogramm.

**„Ühekordse sooja vee valmistamine“ sisselülitamine**

Vajutage järgmistele lülitusväljadele:

2. 1.   põhinäidu „Soe vesi“ või „Eelistused“ valimiseks3.  kinnitamiseks**„Ühekordse sooja vee valmistamise“ väljalülitamine**

Ühekordne sooja vee valmistamine  lõpeb niipea kui sooja vee temperatuuri sätteväärtus on saavutatud.

2. 

Selleks et „ühekordset sooja vee valmistamist“ varakult lõpetada, vajutage järgnevale lülitusväljale:

1.   põhinäidu „Soe vesi“ või „Eelistused“ valimiseks**Kõrgendatud nõudmised tarbevee hügieenile**

Antud funktsiooni abil saate üks kord nädalas või iga päev üheks tunniks tõsta sooja vee temperatuuri soojaveeboileris. Hügieenifunktsioon lülitatakse sisse regulaarselt ja seadistatud ajal.

Sooja vee temperatuuri hügieenifunktsiooni jaoks ja selle kestuse seadistab kütteseadme hooldusfirma.

**Oht**

Kõrge tarbevee temperatuur võib põhjustada põletusi, nt juhul, kui sooja vee temperatuuri seadistus ületab 60 °C.

Kasutage kraanil olevat külma vee segistit.

**Tarbeveehügieeni tõhustamise funktsiooni sisselülitamine**

Vajutage järgmistele lülitusväljadele:

4.   Valiku „Algus“ jaoks1. 

5. Valige soovitud nädalapäev või iga päev: Valik tõstetakse ekraanil esile.

2.  „Soe vesi“6.  kinnitamiseks3.  „Hügieenifunktsioon“

### Kõrgendatud nõudmised tarbevee hügieenile (järg)

#### Tarbeveehügieeni tõhustamise funktsiooni väljalülitamine

Vajutage järgmistele lülitusväljadele:

1. 

2.  „Soe vesi“

3.  „Hügieenifunktsioon“

4. Valige nädalapäev või iga päev.

5.  kinnitamiseks

#### Sooja vee valmistamise põletuskaitse funktsiooni sisse-/väljalülitamine

Põletuskaitsega piirate sooja vee temperatuuri oma soojaveeboileris max temperatuurini 60 °C.

Vajutage järgmistele lülitusväljadele:

1. 

2.  „Soe vesi“

3.  „Põletuskaitse“

4. „Sees“ või „Väljas“

5.  kinnitamiseks



#### Oht

Kui põletuskaitse on välja lülitatud, on võimalik tõsta sooja vee säteväärtust üle 60 °C. Sellega kaasneb äärmiselt suur põletusohut!  
Kui vähegi võimalik, ärge lülitage põletuskaitset välja.



#### Oht

Põletuskaitse funktsioon ei mõjuta hügieenifunktsiooni seadistust. Ka sisselülitatud põletuskaitse korral koetakse soojaveeboilerit regulaarselt hügieenifunktsiooni jaoks seadistatud temperatuurini. Kuna see temperatuur võib olla kõrgem kui 60 °C, on põletusohut äärmiselt suur!  
Kasutage kraanil olevat külma vee segistit.

#### Tarbeveesoojenduse viis

Teil on võimalik valida, kas tarbevee soojendamine valitud temperatuurile peab toimuma nii kiiresti kui võimalik või pigem võimalikult madala energiakuluga.

#### Märkus

Igal soojuspumbal ei tarvitse see seadistus kasutusel olla.

1. 

2.  „Soe vesi“

3.  „Tarbeveesoojenduse viis“

4.  /  soovitud režiimi valimiseks:

 „Eco“

Energiasääslik tarbevee soojendamine

 „Mugavusrežiim“

Kiire tarbevee soojendamine



## Reguleerimisstrateegia seadistamine

Kütteseadmete firma on ühendanud Teie soojuspumba teise soojusallikana välise soojusallika ja konfigureerinud seadme hübriidkäituseks.

Sõltuvalt välistemperatuurist ja kütteseadme firma seadistustest on võimalik soojuspumpa ja välist soojusallikat sisse lülitada nii üksikult kui koos.

Optimaalse välistemperatuuri piirväärtuse oma kütteseadme hübriidkäituse sisselülitamiseks võite valida ise või määratakse see kindlaks soojuspumba automaatika poolt vastavalt Teie poolt valitud reguleerimisstrateegiale.

### Märkus

- Kütteseadme reguleerimisstrateegia on seadistatav vaid **veebirakenduses ViCare**.
- Lähemat infot leiate lisa peatükist „Mõistete selgitused“.

### Kindlatel piirtemperatuuridel põhinev reguleerimisstrateegia (tarneseadistus)

Soojuspumba juhtmoodulis on seadistatud kindlad välistemperatuuri piirväärtused.

### Ökoloogiline reguleerimisstrateegia

Soojuspumba juhtmooduli poolt kehtestatud välistemperatuuri piirväärtused hoolitsevad selle eest, et CO<sub>2</sub>-heide oleks võimalikult väike.

Arvutused põhinevad elektri ja fossiilkütuste nn primaarenergia teguritel.

### Märkus

Primaarenergia tegurid on seadistatavad **ainult veebirakenduses ViCare App**.

### Majanduslik reguleerimisstrateegia

Soojuspumba juhtmooduli poolt kehtestatud välistemperatuuri piirväärtused hoolitsevad selle eest, et kütteseadme käituskulud oleks võimalikult madalad.

Arvutuste aluseks on sisestatud elektrienergia ja fossiilkütuste hinnad.

### Märkus

Energiahinnad on seadistatavad **ainult veebirakenduses ViCare**.





### Vaikne töörežiim

#### Vaikse töörežiimi sisse-/väljalülitamine

Vaikse töörežiimi puhul piiratakse ventilaatori ja kui vaja, siis ka kompressori pöörlemissagedust. Seeläbi on võimalik alandada välisüksuse tööga kaasnevat mürataset.

Vajutage järgmistele lülitusväljadele:





1. 
2.  „Laiendmenüü“





3.  „Vaikne töörežiim“
4.  „Sisse-/väljalülitamine“
5.
  -  „SEES“, kui soovite vaikle töörežiimi **sisse** lülitada.
  -  „VÄLJAS“, kui soovite vaikle töörežiimi **välja** lülitada.

#### Ajaprogrammi seadistamine vaikle töörežiimi jaoks

Vaikse töörežiimi ajaprogramm võimaldab teil määrata, millistes ajafaasides piiratakse ventilaatori ja kui vaja, siis ka kompressori pöörlemissagedust. Selleks tuleb teil valida iga ajafaasi jaoks tööviis: vt peatükki „Vaikle töörežiimi tööviis“. Tehaseseadistus: kõikide nädalapäevade jaoks **ei ole** ajafaase ajavahemikus 00:00 kuni 24:00. Ventilaatori pöörlemissagedust ei piirata.

Vajutage järgmistele lülitusväljadele:

1. 
2.  „Laiendmenüü“
3.  „Vaikle töörežiim“
4.  „Ajaprogramm“

5. Seadistage soovitud ajafaasid ja tööviis.
  -  ajafaasi muutmiseks
  -  uue ajafaasi määramiseks
  -  ajafaasi kustutamiseks.
  -  ajafaasi väljavalimiseks teiste ajafaaside hulgast.

#### Märkus

- Seadistatud ajafaaside vahelisel ajal ventilaatori pöörlemissagedust ei piirata.
- Kui Te  ekraanil ei näe, on kütteseadmete hooldusfirma vaikle töörežiimi seadistused blokeeritud. Pöörduge blokeeringu tühistamiseks kütteseadmete hooldusfirma poole. Kütteseadmete hooldusfirma poolt seadistatud ajaprogrammi vaikle töörežiimi jaoks saate vaadata „Info“ alt.

Kuidas ajaprogrammi seadistada: vt lk 22.

#### Tööviis vaikle töörežiimi jaoks

Saate valida 2 tööviisi vahel:

- „Veidi“  
Ventilaatori ja vajadusel kompressori max pöörlemissagedust vähendatakse veidi.
- „Tugevalt“  
Ventilaatori ja vajadusel kompressori max pöörlemissagedust vähendatakse tugevalt.





### Avariirežiimi sisse-/väljalülitamine

Välisüksuse rikke puhul võite sisse lülitada avariirežiimi.

Ruumide kütmine ja tarbevee soojendamise toimub siseüksusesse sisseehitatud küttevee läbivoolusoojendi kaudu. Kui väline soojusallikas on ühendatud, hoolitseb see kogu hoone kütmise eest. Ruumijahutus lülitatakse avariirežiimil välja.

Vajutage järgmistele lülitusväljadele:

1. 

2.  „Laiendmenüü“
3.  „Avariirežiim“
4.
  -  „SEES“, kui soovite avariirežiimi **sisse** lülitada.
  -  „VÄLJAS“, kui soovite avariirežiimi **välja** lülitada.

#### Märkus



Soojuspumba kaskaadi puhul tuleb avariirežiim sisse lülitada igal soojuspumbal eraldi.



## Kasutamise blokeerimine

Ekraanikasutus on blokeeritav 2 astmeliselt:

1. aste
  - Põhinäidu kõik funktsioonid on kasutuses. Teadete loendeid saab kuvada.
  - Kõik teised funktsioonid on blokeeritud.
2. aste: Kõik funktsioonid on blokeeritud.

Vajutage järgmistele lülitusväljadele:

1. 
2.  „Seadistused“
3.  „Kasutamise blokeerimine“

4.  „Kõik blokeerida“  
Või  
 „Kasutatav on üksnes põhinäit“

5. Sisestage parool.

### Märkus

- Tarneseadistuse parool on "viessmann".
- Te võite parooli ise muuta: vt peatükki „Parooli muutmine funktsiooni Kasutamise blokeerimine jaoks“.

6.  kinnitamiseks

## Seadmekasutuse deblokeerimine



Vajutage järgmistele lülitusväljadele:

1. Suvaline lülitusväli  
Ekraanile ilmub teade „Kasutus blokeeritud“.
2.   
Ekraanile ilmub „Kas soovite seadmekasutust deblokeerida?“

3.   
Ekraanile kuvatakse sisestusväli ja klaviatuur
4. Sisestage salasõna „viessmann“ või isiklik salasõna.
5.  kinnitamiseks

## Salasõna muutmine „kasutuse blokeerimise“ funktsiooni jaoks

Vajutage järgmistele lülitusväljadele:

1. 
2.  „Seadistused“
3.  „Salasõna muutmine“
4. Sisestage kehtiv salasõna.
5.  kinnitamiseks

6. Sisestage uus salasõna (1 kuni 20 tähemärki).

### Märkus

Uut salasõna üle ei küsita.



7.  kinnitamiseks  
Ekraanile ilmub märkus.
8.  märkuse kinnitamiseks



## Ekraani heleduse seadistamine

Ekraani heleduse saate töö ja ooterežiimi jaoks eraldi seadistada.

Vajutage järgmistele lülitusväljadele:

1. 
2.  „Seadistused“
3.  „Ekraaniseaded“

4.  „Heledus töörežiimil“  
Või  
 „Heledus ooterežiimil“

5.   soovitud väärtuse sisestamiseks
6.  kinnitamiseks

## Edasised reguleerimised

### Lightguide'i sisse- ja väljalülitamine

Sõltuvalt soojusallika mudelist on juhtpuldil alumisel või ülemisel serval valgusriba (Lightguide).

Lightguide annab erinevate näitude kaudu teavet juhtmooduli funktsioonide kohta.

Näidu tähendus:

- Lightguide põleb püsivalt:  
Ekraan on aktiivne.
- Lightguide vilgub kiiresti:  
Seadmel on tuvastatud rike.
- Lightguide pulseerib aeglaselt:  
ekraan on ooterežiimil.  
Selle funktsiooni võite soovi korral välja lülitada.

Vajutage järgmistele lülitusväljadele:

1. 
2.  „Seadistused“
3.  „Lightguide Standby-režiimil“
4.  „SEES“  
Või  
 „VÄLJAS“
5.  kinnitamiseks

### Kütte-/jahutusringidele nime panemine

Te võite kõikidele kütte-/jahutusringidele panna ise soovikohase nime, nt „Esimene korrus“.



Seda tähistust kasutatakse põhinäitudel ja peamenüüs.

#### Märkus

Lühendid 1, 2 jne jäävad põhinäidul alles.

Vajutage järgmistele lülitusväljadele:

1. 
2.  „Seadistused“

3.  „Kütte-/jahutusringi ümbernimetamine“
4. Valige soovitud kütte-/jahutusring, nt  „Kütte-/jahutusring 1“
5. Sisestage valitud nimi, nt „Esimene korrus“ (1 kuni 20 tähemärki).
6.  kinnitamiseks





Põhinäitudes ja peamenüüs kuvatakse nüüd kütte-/jahutusringi uus nimi.

### „Kellaaja“ ja „kuupäeva“ seadistamine

„Kellaag“ ja „kuupäev“ on tehases seadistatud. Kui kütteseade on olnud pikemat aega käigust väljas, tuleb vajadusel „kellaag“ ja „kuupäev“ uuesti seadistada.

Vajutage järgmistele lülitusväljadele:

1. 
2.  „Seadistused“

3.  „Kuupäev ja kellaag“
4.  „Kuupäev“  
Või  
 „Kellaag“
5.  soovitud väärtuse sisestamiseks
6.  kinnitamiseks



### „Suve-/talveaja“ automaatne muutmine

Automaatne suve-/talveajale üleminek on seadistatud tehases.

Selles menüüs saate automaatse suve-/talveajale ülemineku sisse ja välja lülitada.

Vajutage järgmistele lülitusväljadele:

1. 
2.  „Seadistused“

3.  „Üksused“
4. „Kellaaja muutmine“
5. Valige „SEES“ või „VÄLJAS“
6.  kinnitamiseks

## „Töökeele“ seadistamine

Töökeel on seadistatud kütteseadme hooldusfirma poolt kasutuselevõtu käigus. Te võite valida muu töökeele.

Vajutage järgmistele lülitusväljadele:

1. 

2.  „Seadistused“

3.  „Keel“

4. Soovitud töökeel

5.  kinnitamiseks

## „Möötühikute“ seadistamine

Seadistada saab kõiki kasutuselolevaid möötühikuid, nt temperatuur, kuupäev, rõhk jms.

Vajutage järgmistele lülitusväljadele:

1. 

2.  „Seadistused“

3.  „Üksused“

4. Valige nt°C temperatuuri jaoks.

5.  kinnitamiseks

## Kütteseadmete hooldusfirma kontaktandmete sisestamine

Te saate sisestada oma kütteseadmete hooldusfirma kontaktandmed. Kontaktandmeid saate vaadata menüüs  „Info“ alt.

Vajutage järgmistele lülitusväljadele:

1. 

2.  „Info“

3.  „Kütteseadmete hooldusfirma kontaktandmed“

4. Soovitud sisestusväli

5. Sisestage lahtritesse kütteseadmete hooldusfirma kontaktandmed.

6.  kinnitamiseks

## Avaekraani seaded

Avaekraanil põhinäiduna kuvamiseks on teil järgmised võimalused:

- „Sisekliima“
- „Soe vesi“
- „Energia-kokpit“
- „Eelistused“
- „Süsteemi ülevaade“

Vajutage järgmistele lülitusväljadele:

1. 

2.  „Seadistused“

3.  „Põhinäidu valikud“

4. Soovitud põhinäit

5.  kinnitamiseks

### Märkus

Valitud avaekraani kuvamiseks vajutage .

## Internetiühenduse loomine

Te soovite oma seadme töö juhtimiseks kasutada mobiilset internetirakendust ViCare. Selleks tuleb Teil oma soojuspump **ühekordselt** internetiga ühendada ja luua ühendus Viessmanni serveriga.

### Internetiühenduse loomine (järg)

1. Kleebis QR-koodi ja vajalike juurdepääsuandmetega Access Pointi jaoks kleepige joon. 11 näidatud kohta.

#### **Märkus**

Kleebis on soojuspumba juhtpuldiga kaasas.



Joonis 11

2. Aktiveerige soojuspumba juhtpuldil Access Point režiim: vt peatükki „Access Point režiimi aktiveerimine/inaktiveerimine“.
3. Käivitage oma mobiilsel lõppseadmel internetirakendus ViCare. Järgige samm-sammult juhiseid.

Kõigepealt tuleb Teil ühendada oma mobiilne lõppseade otse soojuspumba Access Point režiimiga:

- Skannige kleebisel olev QR-kood.  
Või
  - Sisestage Access Point režiimi kasutajanimi „Viessmann-xxxx“ ja „WPA2“-parool.
- Niipea kui ühendus Access Point režiimiga on loodud, on Teil rakendusega ViCare tagatud otsene juurdepääs oma seadmele.

4. Lülitage sisse soojuspumba WLAN-võrk: vt peatükki „Soojuspumba WLAN-võrgu sisse-/väljalülitamine“.
5. Koduse WLAN-võrgu kaudu internetiühenduse loomiseks ja soojuspumba ühendamiseks Viessmanni serveriga avage ViCare app.
  - Selleks on Teil vaja teada oma koduse WLAN-võrgu juurdepääsu andmeid, nt oma võrguvõtit.
  - Teie WLAN-võrgu ruuter peab olema internetiga ühendatud.

#### **Märkus**

Alternatiivina saate luua ühenduse WLAN-võrguga soojuspumba juhtpuldil kaudu: vt peatükki „Ühenduse loomine WLAN-võrguga“.

6. Kui soojuspump on internetiga ühendatud, võite Access Point režiimi inaktiveerida.

### Access Point režiimi aktiveerimine/inaktiveerimine

Ventilatsiooniseadme ühendamiseks otse mobiilse lõppseadme, nt oma nutitelefoni, aktiveerige Access Point režiim.

Access Point režiim võimaldab järgmisi funktsioone ja päringuid:

- Teie seadme ühendamine koduse WLAN-võrgu kaudu Viessmann serveriga, nt uue WLAN-võrgu ruuteri paigaldamisel.
- Parooli muutmine seadme töö juhtimiseks rakendusega ViCare App.
- Kolmanda osapoole litsentse puudutava teabe vaatamine: vt peatükki „Kolmanda osapoole litsentse puudutava teabe vaatamine“.

Vajutage järgmistele lülitusväljadele:

1. ☰

2. ⚙ „Seadistused“
3. 🌐 „Internet“
4. 📶 „Access Point“
5. | „Sees“, kui soovite Access Point režiimi **aktiveerida**.  
Või  
○ „Väljas“, kui soovite Access Point režiimi **inaktiveerida**.
6. ✓ kinnitamiseks

## Internetiühenduse loomine (järg)

### WLAN-võrgu sisse-/väljalülitamine

Oma küttesüsteemi töö juhtimiseks rakendusega ViCare on Teil vaja ühendust Viessmanni serveriga. Selleks tuleb soojuspumba juhtmoodulil sisse lülitada WLAN-võrk.

Vajutage järgmistele lülitusväljadele:

1. 
2.  „Seadistused“
3.  „Internet“

4.  „WLAN“
5. „WLAN“
6.  „Sees“, kui soovite WLAN-võrku **sisse lülitada**.  
Või  
 „Väljas“, kui soovite WLAN-võrku **välja lülitada**.
7.  kinnitamiseks

### Ühenduse loomine WLAN-võrguga

Te soovite oma seadme töö juhtimiseks kasutada mobiilset internetirakendust ViCare. Selleks tuleb Teil **ühekordselt** luua internetiühendus oma seadme ja Viessmanni serveri vahel.

WLAN-võrguga saate ühenduse luua otse veebirakendusega ViCare või soojuspumba juhtpuldi kaudu. Ühendus luuakse Teie koduse WLAN-võrgu kaudu. Selleks peab Teie WLAN-võrgu ruuter olema internetiga ühendatud.

Selleks on Teil vaja teada oma koduse WLAN-võrgu juurdepääsu andmeid, nt oma võrguvõtit.

Vajutage järgmistele lülitusväljadele:

1. Seejärel lülitage sisse soojuspumba WLAN: vt peatükki „WLAN-võrgu sisse-/väljalülitamine“.

2. 
3.  „Seadistused“
4.  „Internet“

5.  „WLAN“

6. „Võrgu valimine“
  - Ekraanile kuvatakse olemasolevad WLAN-võrgud.



**Märkus**  
*Kui ühendus on juba loodud, kuvatakse vastava võrgu kohta märged „Ühendatud“.*

  - Kui tahate kasutada nähtamatut võrku: Vajutage  ja sisestage WLAN-võrgu nimi (SSID) ning parool.

7. WLAN-võrgu valimine.

**Märkus**

 *abil saate olemasolevat WLAN -võrkude loendit uuendada.*

8.  kinnitamiseks
9. Kui olete valinud kaitsmata WLAN-võrgu :
  - ühendamisteate kinnitamiseks
  - Või
  - Kui olete valinud kaitstud WLAN-võrgu : Sisestage valitud WLAN-võrgu salasõna (maksimaalselt 40 tähemärki).
  - kinnitamiseks
10.  märkuse kinnitamiseks, et olete internetiga ühendatud  
Põhinäidule ilmub .

**Märkus**

- *Kui ühenduse loomine ebaõnnestus, ilmub ekraanile rikketeade.*
- *Internetiühendust saab luua juhul, kui valitud WLAN-võrk on internetiga ühendatud. Vajadusel kontrollige oma WLAN-võrgu seadeid.*



### Staatiline IP-aadresside määramine

Eeltingimus: Teie WLAN-võrk on konfigureeritud nii, et võrgu kasutaja-aadresse (IP-aadresse) ei määrata automaatselt.

Vajutage järgmistele lülitusväljadele:

1. 
2.  „Seadistused“

## Internetiühenduse loomine (järg)

3.  „Internet“
4.  „WLAN“
5. „Võrgu valimine“
6. Ekraanile kuvatakse olemasolevad WLAN-võrgud.

**Märkus**

 abil saate olemasolevat WLAN -võrkude loendit uuendada.

7. Valige võrk.
8. 
9. „STATIC“ staatilise IP-aadressi määramiseks

10.  kinnitamiseks
11. Võrguandmete sisestamine:
  - IP-aadress
  - Alamvõrgu aadress
  - Standard-Gateway
  - Primaarne DNS-server
  - Sekundaarne DNS-server



12.  kinnitamiseks

**Märkus**

Internetiühendust saab luua vaid juhul, kui valitud WLAN-võrk on internetiga ühendatud. Vajadusel kontrollige oma WLAN-võrgu seadeid.

## Ekraani väljalülitamine selle puhastamise ajaks

Ekraani puhastamiseks on võimalik ekraan 30 sekundiks deaktiveerida. See aitab vältida tahtmatuid seadistusi. Kasutage ekraani puhastamiseks mikrokiudlappi.

2.  „Seadistused“
3.  „Ekraani puhastamine“  
Ekraan on deaktiveeritud. Käivitub Countdown.

Vajutage järgmistele lülitusväljadele:

1. 

## Tehaseseadistuse taastamine

Saate kõiki sisestusi ja väärtusi tehaseseadistuses taastada.

**Märkus**

Kui kütte- või jahutusringid on ümbernimetatud, jääb antud nimi alles: vt peatükki „Kütte-/jahutusringile nime panemine“)

Süsteemiseadistus	Lähtestatud seadistused ja väärtused
„Kütteseade“	Vaikse töörežiimi ajaprogramm
„Soe vesi“	<ul style="list-style-type: none"> <li>▪ Sooja vee temperatuur</li> <li>▪ Sooja vee valmistamise ajaprogramm</li> <li>▪ Tsirkulatsioonipumba ajaprogramm</li> </ul>
„Kütte-/jahutusring 1“ „Kütte-/jahutusring 2“ „Kütte-/jahutusring 3“ „Kütte-/jahutusring 4“	<ul style="list-style-type: none"> <li>▪ Alandatud ruumitemperatuur</li> <li>▪ Tavaline ruumitemperatuur</li> <li>▪ Ruumitemperatuur mugavusrežiimil</li> <li>▪ Ruumikütte ajaprogramm</li> <li>▪ Küttekõvera kalle ja nivoo</li> <li>▪ Mugavus- ja energiasäästufunktsioonid („Ühekordne ajafaasi pikendamise“, „Puhkus kodus“, „Puhkuseprogramm“) lülitatakse välja.</li> </ul>

Vajutage järgmistele lülitusväljadele:

1. 
2.  „Seadistused“
3.  „Tehaseseadistused“
4.  kinnitamiseks



## Abiteksti vaatamine

Näidud ja funktsioonid on varustatud abitekstiga, nende vaatamiseks

2.  tagasi esialgse näidu juurde naasmiseks.











Vajutage järgmistele lülitusväljadele:



1.  abiteksti kuvamiseks.

## Infopäringud

Olenevalt seadme varustusest ja läbiviidud seadistustest saate vaadata ajakohaseid tööandmeid, nt temperatuure.

Tööandmed on jaotatud järgmistesse rühmadesse:

-  Üldandmed
-  Soojuspump
-  Soe vesi
-  Kütte-/jahutusring 1
-  Kütte-/jahutusring 2  
jne
-  Küttering 1
-  Küttering 2  
jne
-  Jahutusring 1
-  Jahutusring 2  
jne
-  Kütteseadmete hooldusfirma kontaktandmed

-  Internet
-  Open-Source-litsents  
Kuvate juhtpuldil litsentsi.

### Märkus

Kui kütteringid on ümbernimetatud, kuvatakse antud nimetus: vt peatükki „Kütte-/jahutusringidele nime panemine“).

Üksikasjalikumaid päringuvõimalusi iga üksiku grupi kohta leiate peatükist „Menüü ülevaade“.

Vajutage järgmistele lülitusväljadele:

1. 
2.  „Info“
3. Soovitud rühm

## Litsentsiteabe vaatamine

### Juhtpuldil litsentsiteabe vaatamine

Juhtpuldil litsentsi saate kuvada peamenüü kaudu.

2.  „Info“

Vajutage järgmistele lülitusväljadele:

3.  Open-Source-litsents

1. 

## Integreeritud kommunikatsioonimooduli TCU litsentse puudutava teabe vaatamine

Kasutatud „kolmanda osapoole tarkvara“ litsentse puudutava info vaatamiseks on Teil vaja WLAN-võrguga ühilduvat lõppseadet, nt nutitelefon või arvuti.



2. Sisestage suhtlusmooduli IP-aadress oma lõppseadme veebibrauseris. Ekraanile kuvatakse soovitud litsentse puudutav teave.

Toimige alljärgnevalt:

1. Selgitage välja kommunikatsioonimooduli IP-aadress:
  - Soojuspumba juhtpuldil kaudu: vt peatükki „IP-aadressi väljaselgitamine soojuspumba juhtpuldil kaudu“.
  - Või
  - Koduse ruuteri konfigureerimise lehekülje kaudu: selleks tuleb Teil ühendada oma mobiilne lõppseade soojuspumbaga samasse WLAN-võrku.

IP-aadressi väljaselgitamine soojuspumba juhtpuldil kaudu.

Vajutage järgmistele lülitusväljadele:

1. Looge ühendus WLAN-võrguga: vt peatükki „Ühenduse loomine WLAN-võrguga“.
2. 
3.  „Info“

### Litsentsiteabe vaatamine (järg)

#### 4. Internet

#### 5. „WLAN“

### Kolmanda osapoole komponentide litsentse puudutava teabe kuvamine

1. Aktiveerige soojuspumbal Access Point režiim: vt peatükki „Access Point režiimi aktiveerimine/inaktiveerimine“.
2. Avage oma lõppseadmes WLAN-võrgu seaded.
3. Ühendage oma lõppseade WLAN-võrku „Viessmann-<xxxx>“. Avaneb parooli sisestamise aken.
4. Sisestage WLAN-võrgu paroolina WPA2-krüptovõti „Viessmann-<xxxx>“.
5. Avage oma ühendatud lõppseadmega internetibrauseris IP-aadress **10.83.83.1**.
6. Järgige lingil „Third-party Components Licenses“ antud juhiseid.

#### **Märkus**

WPA2-krüptovõtme leiate kleebiselt: vt ptk „Internetiühenduse loomine“.

## Third Party Software

### 1 Overview

This product contains third party software, including open source software. You are entitled to use this third party software in compliance with the respective license conditions as provided in this document. A list of used third party software components and of license texts can be accessed by connecting your boiler, like it is mentioned in the manual.

### 2 Acknowledgements

Linux® is the registered trademark of Linus Torvalds in the U.S. and other countries. This product includes software developed by the OpenSSL Project for use in the OpenSSL Toolkit (<http://www.openssl.org/>). This product includes cryptographic software written by Eric Young (eay@cryptsoft.com) and software written by Tim Hudson (tjh@cryptsoft.com).

### 3 Disclaimer

The open source software contained in this product is distributed WITHOUT ANY WARRANTY; without even the implied warranty of MERCHANTABILITY or FITNESS FOR A PARTICULAR PURPOSE. The single licenses may contain more details on a limitation of warranty or liability.

### 4 How to Obtain Source Code

The software included in this product may contain copyrighted software that is licensed under a license requiring us to provide the source code of that software, such as the GPL or LGPL. To obtain the complete corresponding source code for such copyrighted software please contact us via the contact information provided in section 5 below indicating the built number you will find in the licensing information section, which can be accessed as outlined in this document. This offer is not limited in time and valid to anyone in receipt of this information.

## Litsentsiteabe vaatamine (järg)

### 5 Contact Information

Viessmann Climate Solutions SE  
 35108 Allendorf  
 Germany  
 Fax +49 64 52 70-27 80  
 Phone +49 64 52 70-0  
 open-source-software-support@viessmann.com  
 www.viessmann.de

## Betoonpõranda kuivatamine

Kütteseadmete hooldusfirma võib betoonpõranda kuivatamiseks aktiveerida funktsiooni „**Betoonpõranda kuivatamine**“, nt uusehitise puhul. Betoonpõranda kuivatamise funktsioon tagab põranda materjalile vastava kuivatamise etteantud ajaprogrammi kohaselt (temperatuuri ja aja sõltuvuse graafik).

- Ruumide kütmine toimub kõikides kütte-/jahutusringides kindlalt etteantud ajaprogrammi kohaselt. Ruumikütte/ruumijahutuse jaoks tehtud seadistused põranda kuivatamise kestust ei mõjuta.
- Tarbeveesooendus on välja lülitatud.

**Betoonpõranda kuivatamise funktsiooni päring kõikide kütte-/jahutusringide kohta.**

Vajutage järgmistele lülitusväljadele:

1. ☰

2. ⓘ „Info“

3. „Kütte-/jahutusring 1“ kuni „Kütte-/jahutusring 4“

4. „Tööprogramm“

Betoonpõranda kuivatamine kestab kokku 32 päeva. Kuvatud väärtus valiku juures „**Betoonpõranda kuivatamine, päevad**“ näitab allesjäänud päevade arvu.

## Rikketeate päring

Juhul kui seadmel on esinenud rikkeid, näete ekraanil teadet „**Rike**“ ja sümbolit △. Lightguide vilgub ka siis, kui Lightguide on välja lülitatud: vt peatükki „Lightguide'i sisse- ja väljalülitamine“.

Vajutage järgmistele lülitusväljadele:



Navigeerimispaanil vilgub △.

### Märkus

- Juhul kui olete rikketeadetega ühendanud signaal-seadme (nt häiresignaali), lülitub see rikketeate kinditamisel välja.
- Juhul kui rikke kõrvaldamine lükkub hilisemasse aega, ilmub rikketeade järgmisel päeval kell 7:00 uuesti. Signaalseade lülitub taas sisse.

## Rikketeate kuvamine

Vajutage järgmistele lülitusväljadele:

1. △ navigeerimisalal

2. △ „Rikked“  
Rikketeated ilmuvad loendis.

3. ? vajutades saate kuvada selgitusi kütteseadme käitumise kohta.  
Lisaks saate vaadata nõuandeid meetmete kohta, mida saate ise rakendada, **enne** kui pöördate kütteseadmete hooldusfirma poole.

### Rikketeate päring (järg)

4. Märkige üles rikke number ja rikke põhjus. Näiteks: **F.160 „CAN-SIINI suhtlushäire“**. Seeläbi võimaldate kütteseadmete hooldusfirmal end paremini ette valmistada ja hoiate ära asjatud sõidukulud.
5. Võtke ühendust kütteseadme hooldusfirmaga.
6. Rikketeate kinnitamiseks vajutage .



#### Oht

Kõrvaldamata riketel võivad olla eluohtlikud tagajärjed.

Ärge kinnitage rikketeateid vahetult üksteise järel. Rikke korral pöörduge kütteseadmete hooldusfirma poole. Kütteseadmete hooldusfirma saab põhjuse välja selgitada ja defekti kõrvaldada.

### Teateloendite pärimine

Vajutage järgmistele lülitusväljadele:

1. 

2.  „Teateregistrid“

3. Kui esinevad vastavad teated:

- „Staatuse“
- „Hoiatused“
- „Info“
- „Rikked“

## Emissioonikontrolli režiim

Kütteseadmete firma on ühendanud Teie soojuspumba veel teisegi, välise soojusallika.

Emissioonikontrolli režiimi suitsugaasi mõõtmiseks välisel soojusallikal võib aktiveerida ainult piirkondlik kütteseadmete inspektor oma iga-aastast ülevaatust läbi viies.

Kui võimalik, laske suitsugaasi taset välisel soojusallikal mõõta kütteperioodil.

- Emissioonikontrolli režiim tuleb sisse lülitada kõigepealt soojuspumba juhtpuldil **ja seejärel** välisel soojusallikal veel eraldi.
- Niipea kui soojuspumbal aktiveeritakse emissioonikontrolli režiim, lülitub soojuspump välja. Siseüksuse hüdraulilised komponendid hoolitsevad selle eest, et kogu välise soojusallika poolt toodetud soojusenergia kantakse üle kütte-/jahutusringidele või antud juhul eraldi akumulatsioonipaagile. Seega tagage piisav soojuse äravool kütte-/jahutusringidesse, nt avage termostaatventiilid.

### Märkus

*Kütteseadmete inspektor saab soojuspumba juhtpuldil aktiveerida emissioonikontrolli režiimi ka juhul, kui seadmekasutus on blokeeritud.*

## Emissioonikontrolli režiimi sisselülitamine

Vajutage järgmistele lülitusväljadele:

1. Soojuspumba juhtpuldil:



2. „Kontrollrežiim“

3. ✓

4. Välisel soojusallikal:

Lülitage välisel soojusallikal sisse emissioonikontrolli režiim.

Järgige välise soojusallika kasutusjuhiseid.

## Emissioonikontrolli režiimi väljalülitamine

1. Välisel soojusallikal:

Lülitage emissioonikontrolli režiim välja.

2. Soojuspumba juhtpuldil:





Vajutage **X**.

### Kütte/jahutuse sisse-/väljalülitamine

#### Kütte/jahutuse väljalülitamine (külmumiskaitse aktiveeritud)

Teil on valida üksikute kütte- /jahutusringide ja/või tarbevesoojenduse või kogu seadme väljalülitamise vahel.

Vajutage järgmistele lülitusväljadele:

1. 
2.  „Sisse-/väljalülitamine“
3.
  - Kütte-/jahutusringide ükshaaval väljalülitamine: „Väljalülitusrežiimi“ valimiseks vajutage .
  - Tarbevesoojenduse väljalülitamine: Vajutades  valite „VÄLJAS“.
  - Kogu küttesüsteemi väljalülitamine: Vajutades  valite „VÄLJAS“.

#### Märkus



- Selleks et ringluspumbad ei blokeeruks, lülitatakse kõik juhtmooduliga ühendatud ringluspumbad automaatselt iga 24 tunni järel korraks sisse.
- Ümberlülitusventiilid lülitatakse regulaarsete ajavahemike järel ümber.

#### Kütte/jahutuse sisselülitamine

Kütte-/jahutusringe ja tarbevesoojendust on võimalik sisse lülitada eraldi.

Vajutage järgmistele lülitusväljadele:

1. 
2.  „Sisse-/väljalülitamine“

3.
  - Kütte-/jahutusringide ükshaaval sisselülitamine: Vajutage  ja valige „Kütmine“, „Jahutamine“, „Kütmine/jahutamine“.
  - Tarbevesoojenduse sisselülitamine: Vajutage  ja valige „SEES“.

### Soojuspumba väljalülitamine (käituse lõpetamine)

Soovite seadme välja lülitada ilma külmumiskaitse jälgimiseta.

Lülitage toitelüliti välja: vt peatükki „Toitelüliti asukoht“.

- Ruume ei köeta
- Ruumide jahutamine ei ole võimalik
- Sooja vett ei valmistata
- Soojusallika ega soojaveeboileri külmumiskaitse pole aktiveeritud.

#### ! Tähelepanu

- Kui on karta välistemperatuuri langemist alla poole 3 °C, tuleb tarvitusele võtta vastavad abinõud soojuspumba ja kütteseadme külmumise vältimiseks.

Vajaduse korral võtke ühendust kütteseadmete hooldusfirmaga.

#### Märkus

- Kuna ringluspumbad ja ümberlülitusventiilid on pinge alt väljas, on oht nende blokeerumiseks.
- Kui seade on olnud pikemat aega käigus väljas, tuleb vajadusel „kellaaeg“ ja „kuupäev“ uuesti seadistada: vt lk 40.

## Soojuspumba sisselülitamine

Lülitage toitelüliti sisse: vt peatükki „Toitelüliti asukoht“.

- Lühikese aja möödudes ilmub ekraanile avaekraan.
- Lightguide (valgusjuht) põleb püsivalt.

Soojuspump ja kaugjuhtimispuldid (kui on olemas) on töövalmis.

### Märkus

Madala välistemperatuuri korral viibib soojuspumba käivitamine pärast pikki seisakuid tehnilistel põhjustel mitu minutit.

## Toitelüliti asukoht

### Seinale paigaldatud siseüksus

Toitelüliti (A) asub siseüksuse all.

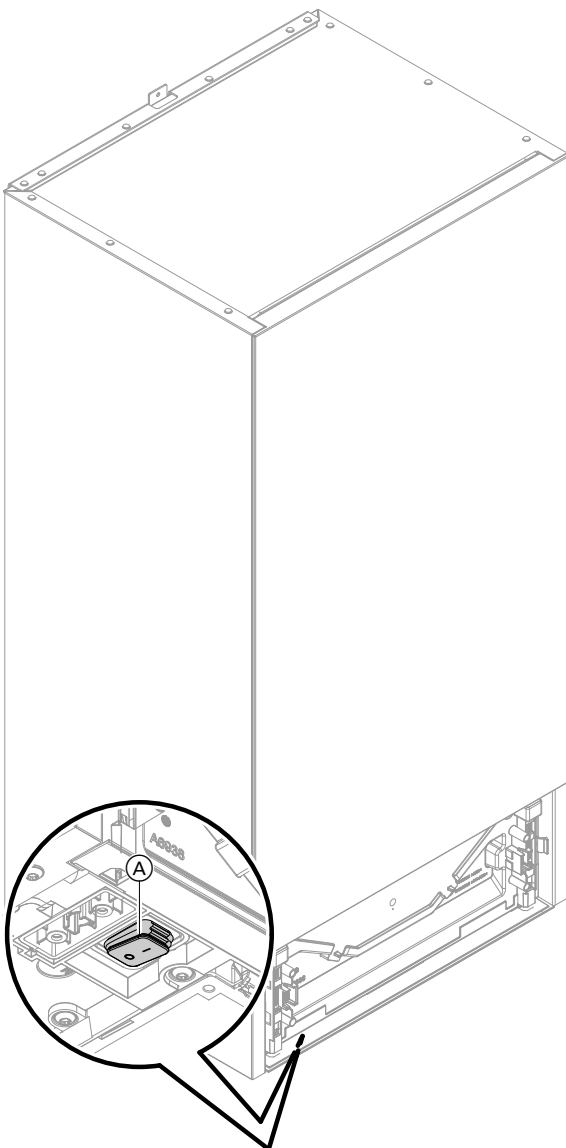

Joonis 12

### Põrandale paigaldatud siseüksus integreeritud soojaveeboileriga

Sõltuvalt kohapealsetest paigaldustingimustest on toitelüliti asukohaks valitud kütteseadme hooldusfirma poolt kas (A) (tarneseadistus) või (B).

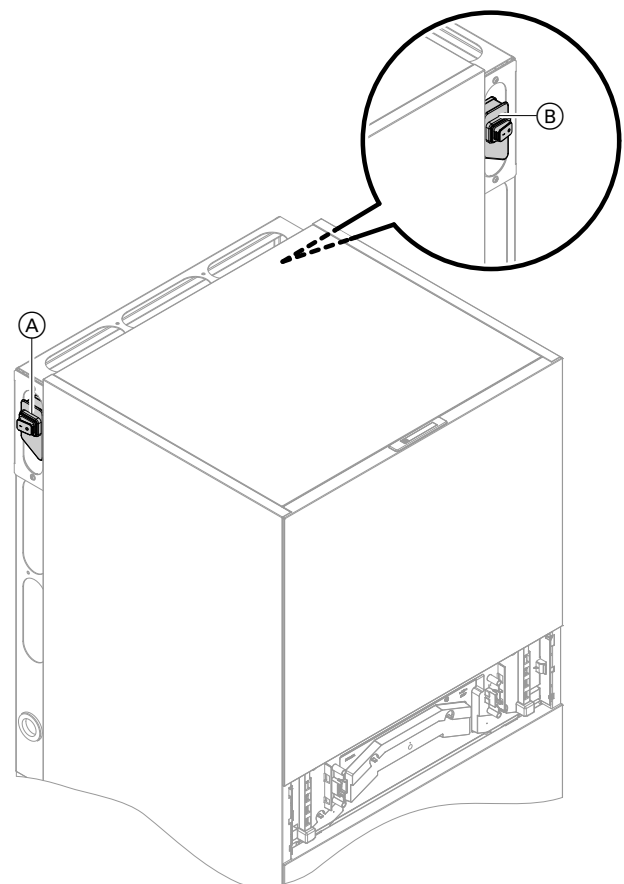

Joonis 13

## Ruumid on liiga külmad

Põhjus	Rikke kõrvaldamine
Soojuspump on väljalülitatud.	<ul style="list-style-type: none"> <li>▪ Lülitage elektrivoolu jaotusahela kaitse (maja kaitsekork) sisse.</li> <li>▪ Lülitage pealüliti sisse, (kui see on olemas, väljaspool katlaruumi).</li> <li>▪ Lülitage toitelüliti sisse: vt lk 51.</li> </ul>
Seadistusi on muudetud või on need puudulikud.	<p>Lülitage sisse ruumikütte funktsioon.</p> <p>Kontrollige ja vajaduse korral muutke seadistusi:</p> <ul style="list-style-type: none"> <li>▪ Tööprogramm: vt lk 21.</li> <li>▪ Ruumitemperatuur: vt lk 29.</li> <li>▪ Kellaaeg: vt lk 40.</li> <li>▪ Ruumikütte ajaprogramm: vt lk 30.</li> <li>▪ Kütteköver: vt lk 30.</li> <li>▪ Puhkuseprogramm on sisselülitatud: vt lk 33.</li> </ul>
Kõetakse soojaveeboilerit.	<ul style="list-style-type: none"> <li>▪ Oodake, kuni vesi soojaveeboileris on soojenenud.</li> <li>▪ Vähendage vajadusel sooja vee tarbimist või alandage ajutiselt sooja vee temperatuuri.</li> </ul>
Küttevee akupaaki kõetakse.	<ul style="list-style-type: none"> <li>▪ Oodake, kuni küttevee akupaagi kütmine on lõppenud.</li> </ul>
Puudub kütus välise soojusallika jaoks.	<ul style="list-style-type: none"> <li>▪ Vedelgaasi ja teiste kütuseliikide, nt kütteõli või tahke kütuse puhul: Kontrollige kütusevaru ja vajadusel tellige juurde.</li> <li>▪ Maagaasiga kütisel: Avage gaasikraan. Vajaduse korral küsige gaasivarustuseettevõttest.</li> </ul>
Ekraanil näit „Staatust“, „Hoiatus“, „Info“ või „Rikked“.	<ul style="list-style-type: none"> <li>▪ Viige läbi rikkepäring.</li> <li>▪ Märkige rikketeade üles ja kinnitage rike: vt lk 47.</li> <li>▪ Võtke ühendust kütteseadmete hooldusfirmaga.</li> </ul>
„Betoopõranda kuivatamise funktsioon“ on sisselülitatud.	<p>Abinõusid ei ole vaja tarvitusele võtta</p> <p>Pärast betoopõranda kuivatamiseks ettenähtud aja möödumist lülitatakse seadistatud tööprogramm sisse.</p>
Eraldi puhverpaak on „jahutusrežiimil“.	<p>Valige „puhverpaagi töörežiimiks“ „kütterežiim“: vt lk 30.</p>

## Ruumid on liiga soojad

Põhjus	Rikke kõrvaldamine
Seadistusi on muudetud või on need puudulikud.	<p>Kontrollige ja vajaduse korral muutke seadistusi:</p> <ul style="list-style-type: none"> <li>▪ Tööprogramm: vt lk 21.</li> <li>▪ Ruumitemperatuur: vt lk 29.</li> <li>▪ Kellaaeg: vt lk 40.</li> <li>▪ Ruumide kütmise/jahutamise ajaprogrammi: vt lk 30.</li> <li>▪ Kütteköver: vt lk 30.</li> <li>▪ Funktsioon „Puhkus kodus“ on sisselülitatud: vt lk 32.</li> </ul>
Ekraanil näit „Staatust“, „Hoiatus“, „Info“ või „Rikked“.	<ul style="list-style-type: none"> <li>▪ Viige läbi rikkepäring.</li> <li>▪ Märkige rikketeade üles ja kinnitage rike: vt lk 47.</li> <li>▪ Võtke ühendust kütteseadmete hooldusfirmaga.</li> </ul>
„Betoopõranda kuivatamise funktsioon“ on sisselülitatud.	<p>Abinõusid ei ole vaja tarvitusele võtta</p> <p>Pärast betoopõranda kuivatamiseks ettenähtud aja möödumist lülitatakse seadistatud tööprogramm sisse.</p>
Eraldi puhverpaak on „kütterežiimil“.	<p>Valige „puhverpaagi töörežiimiks“ „jahutusrežiim“: vt lk 30.</p>



## Sooja vett ei ole

Põhjus	Rikke kõrvaldamine
Soojuspump on väljalülitatud.	<ul style="list-style-type: none"> <li>▪ Lülitage toitelüliti sisse: vt lk 51.</li> <li>▪ Lülitage pealüliti sisse (väljaspool katlaruumi, kui see on olemas).</li> <li>▪ Lülitage elektrivoolu jaotusahela kaitse (maja kaitsekork) sisse.</li> </ul>
Seadistusi on muudetud või on need puudulikud.	<p>Aktiveerige tarbeveesoojenduse funktsioon</p> <p>Kontrollige ja vajaduse korral muutke seadistusi:</p> <ul style="list-style-type: none"> <li>▪ Sooja vee valmistamise tööprogramm: vt lk 21.</li> <li>▪ Sooja vee temperatuur: vt lk 34.</li> <li>▪ Kellaaeg: vt lk 40.</li> <li>▪ Sooja vee valmistamise ajaprogramm: vt lk 34.</li> <li>▪ Puhkuseprogramm kehtib kõikidele kütte-/jahutusringidele: vt lk 33.</li> </ul>
Puudub kütus välise soojusallika jaoks.	<ul style="list-style-type: none"> <li>▪ Vedelgaasi ja teiste kütuseliikide, nt kütteõli või tahke kütuse puhul: Kontrollige kütusevaru ja vajadusel tellige juurde.</li> <li>▪ Maagaasiga kütmisel: Avage gaasikraan. Vajaduse korral küsige gaasivarustuseettevõttest.</li> </ul>
Ekraanil näit „ <b>Staatus</b> “, „ <b>Hoiatus</b> “, „ <b>Info</b> “ või „ <b>Rikked</b> “.	<ul style="list-style-type: none"> <li>▪ Viige läbi rikkepäring.</li> <li>▪ Märkige rikketeade üles ja kinnitage rike: vt lk 47.</li> <li>▪ Võtke ühendust kütteseadmete hooldusfirmaga.</li> </ul>
„ <b>Betoonpõranda kuivatamise funktsioon</b> “ on sisse lülitatud.	<p>Abinõusid ei ole vaja tarvitusele võtta</p> <p>Pärast betoonpõranda kuivatamiseks ettenähtud aja möödumist lülitatakse seadistatud tööprogramm sisse.</p>

## Soe vesi on liiga kuum

Põhjus	Rikke kõrvaldamine
Valed seadistused	Kontrollige ja vajaduse korral korrigeerige seadistatud sooja vee temperatuuri: vt lk 34.
Hügieenifunktsioon on sisselülitatud.	Oodake, kuni hügieenifunktsioon on lõppenud.
Sooja vee temperatuuri seadistus solaarseadmel liiga kõrge.	Laske kütteseadmete hooldusfirmal solaarseadme seadistust muuta.
Soojaveeboilerit koetakse säätväärtusest kõrgemale temperatuurile nt järgmistel juhtudel: <ul style="list-style-type: none"> <li>▪ Fotogalvaanilise seadme poolt toodetud elektrienergia ülejääk, mida kasutatakse siis tarbevee soojendamiseks: vt mõistete selgituste alt „Omatarbeelektri kasutamine“ lk 60.</li> <li>▪ Smart Gridi funktsioonist tulenev elektrienergia ülejääk, mida soojuspump kasutab siis tarbevee soojendamiseks: vt mõistete selgituste alt „Smart Grid“ lk 66.</li> </ul>	Vajadusel laske kütteseadmete hooldusfirmal seadistust muuta.

## „Hoiatus“ kuvatakse

Põhjus	Rikke kõrvaldamine
Hoiatus soojuspumba või kütteseadme erilise tööoleku või sündmuse tõttu	Tegutsege nagu kirjeldatud leheküljel 48.

## Mida teha?

### „Rike“ kuvatakse

Põhjus	Rikke kõrvaldamine
Soojuspumba või kütteseadme rike	Tegutsege nagu kirjeldatud leheküljel 47.

### Ekraanile ilmub teade „Välisüksus blokeeritud“

Põhjus	Rikke kõrvaldamine
Välisüksuse rike	<ul style="list-style-type: none"> <li>▪ Järgige ekraanil olevaid juhiseid. Välisüksus deblokeeritakse.</li> </ul> <p> <b>Oht</b> Plahvatusoht: võimaliku lekke korral võib külmaine segunemisel õhuga tekkida tule- või plahvatusoht. Välisüksuse korduv, lühikeste intervallidega deblokeerimine on keelatud. Võtke ühendust kütteseadme hooldusfirmaga.</p> <ul style="list-style-type: none"> <li>▪ Rikketeate kordumisel: Tegutsege nagu kirjeldatud leheküljel 47. Võtke ühendust kütteseadme hooldusfirmaga.</li> <li>▪ Lülitage sisse avariirežiim: vt lk 38. Välisüksuse rikke korral kaetakse kogu soojusvajadus teiste soojusallikate poolt. Ruumijahutuse funktsioon on välja lülitatud.             <ul style="list-style-type: none"> <li>– Ruume köetakse välise soojusallikaga (kui see on olemas) või siseüksusesse integreeritud kütteevee läbivoolusoojendiga.</li> <li>– Tarbevee soojendamine toimub ainult kütteevee läbivoolusoojendi baasil.</li> </ul> </li> </ul> <p><b>Märkus</b> <i>Võrreldes soojuspumbakäitusega on energiakulu oluliselt suurem.</i></p>

### Ekraanile ilmub „Väline otselülitus“

Põhjus	Rikke kõrvaldamine
Juhtautomaatikal seadistatud tööprogramm lülitati ümber välise lülitusseadme poolt	Abinõusid ei ole vaja tarvitusele võtta

### Ekraanile ilmub „Kasutus blokeeritud“

Põhjus	Rikke kõrvaldamine
Seadme kasutus on blokeeritud.	Vabastage blokeering: vt lk 39.

## Puhastamine

Juhtpuldi pealispinda võite puhastada mikrokiud-tolmulapiga.



### Tähelepanu

Tavalised kodus kasutatavad puhastusvahendid ja soojusvaheti (aurustaja) jaoks ettenähtud spetsiaalsed puhastusvahendid võivad sise- ja välisüksust kahjustada.

- Kasutage seadmete välispinna puhastamiseks üksnes niisket lappi.
- Vajadusel puhastage soojusvaheti (aurustaja) lamelle välisüksuse tagaküljel üksnes pikaharjalise tolmuharja abil.



### Oht

Soojusvaheti (aurustaja) teravate servadega lamellid võivad põhjustada löikehaavu. Ärge puudutage välisüksuse tagaküljel olevaid lamelle.



### Oht

Soojusvaheti (aurustaja) kuumad või külmad lamellid võivad põhjustada põletus- või külma- kahjustusi. Ärge puudutage välisüksuse tagaküljel olevaid lamelle.



### Tähelepanu

Jaekaubanduses saadaolevad puhastusvahendid võivad kahjustada katteümbrise pealispinda.

- Kasutage ainult nõrgatoimelisi veeslahustuvaid puhastusvahendeid.
- **Keelatud** on kasutada happeid või lahusteid sisaldavaid puhastusvahendeid, nt äädikhape, nitro- või sünteetilisi lahusteid, küünela- kieemaldajat, piiritust jms.



### Tähelepanu

Katteümbrise pealispind on tundlik kriimustuste suhtes.

- Kasutage pealispinna puhastamiseks pehmet niisket lappi.
- **Keelatud** on abrassiivseid aineid sisaldavad puhastusvahendid, nt polituurid, küürimispastad, kustutuskummid või traatnuustikud.
- **Ärge** kasutage katteümbrise puhastamiseks survepesurit.

## Ülevaatus ja hooldus

Kütteseadme ülevaatus ja hooldust reguleerivad hoone energiatõhususe seadus ja standardid DIN 4755, DVGW-TRGI 2018, DIN 1988-8 ja EN 806. Regulaarsete hooldustöödega on tagatud ruumide häireteta, energiasäästlik, keskkonnasõbralik ja ohutu kütmine ja jahutamine. Selleks soovitame sõlmida kütteseadmete hooldusfirmaga ülevaatus- ja hooldusleping.

### Märkus

*Teie välisüksus sisaldab kergestisüttivat, kaitseklassi A3 kuuluvat külmainet. Et soojuspumba töökindlus oleks kogu selle ettenähtud ekspuatatsioonaja vältel tagatud, on kehtestatud ülevaatus- ja hooldusele erilised nõuded. 12 aasta möödudes tuleb läbi viia kaitse- seadiste erikontroll. Pöörduge selles küsimuses oma kütteseadme hooldusfirma poole.*

## Soojaveeboiler

Standardi DIN EN 806-5 kohaselt tuleb kütteseadme hooldus ja puhastamine läbi viia hiljemalt 2 aastat pärast kasutuselevõttu ning seejärel vastavalt vajadusele.

Soojaveeboileri, sh ka tarbeveeühenduste sisepuhastust tohib teha ainult tunnustatud kütteseadmete hooldusfirma.

Kui soojaveeboileri külmavee pealevoolus on veetötlusseade, nt lüüs või pritseseade, tuleb selle sisu õigeaegselt uuendada. Järgige seejuures tootja juhendit.

## Kaitseklapp (soojaveeboiler)

Seadme käitaja või kütteseadmete firma peab kaitseklapi korrasolekut kord poole aasta jooksul ohutamise teel kontrollima. Kaitseklapi pesa võib olla määrdunud. Kütmise ajal võib hakata kaitseklapist vett tilkuma. Ühendus atmosfääri on avatud.



### Tähelepanu

Ülerõhk võib põhjustada seadmekahjustusi. Kaitseklappi ei tohi sulgeda.

### Ülevaatus ja hooldus (järg)

#### Tarbeveefilter (kui on olemas)

Hügieenilistel põhjustel toimida järgmiselt:

- Mittepuhastatavatel filtritel uuendada filtrit iga 6 kuu tagant (kontrollida vaatlusega iga 2 kuu järel)
- Puhastatavaid filtreid puhastada iga 2 kuu tagant.

#### Vigastatud ühendusjuhtmed

Kui seadme või väliselt paigaldatud lisatarviku ühendusjuhtmed on vigastatud, tuleb need asendada Viessmanni ühendusjuhtmetega. Selleks võtke ühendust kütteseadmete firmaga.

## „Peamenüü“ ülevaade

### Märkus



Olenevalt Teie kütteseadme varustusest ei pruugi  kõik näidud ja päringud võimalikud olla.









### Sisse-/väljalülitamine

-  Puhverpaagi töörežiim
-  Kütte-/jahutusring 1
-  Kütte-/jahutusring 2
-  Kütte-/jahutusring 3
-  Kütte-/jahutusring 4
-  Soe vesi
-  Kogu süsteem

### Puhverpaagi töörežiim







-  Kütmine
-  Jahutamine

### Sisekliima

-  Kütte-/jahutusring 1
  -  \* Ruumitemperatuuri etteantud väärtused
  -  Ajaprogramm
  -  Küttekõver
- Täiendavad kütte-/jahutusringid , ...
  - Nagu  kütte-/jahutusringi 1 puhul

### Kontrollrežiim

#### Soe vesi

-  Sooja vee temperatuuri sätteväärtus
-  Sooja vee ajaprogramm
-  Tsirkulatsiooni ajaprogramm
-  Hügieenifunktsioon
-  Põletuskaitse sees/väljas
-  Tarbeveesoojenduse viis

## „Peamenüü“ ülevaade (järg)

## ⚙️ Seadistused

🗨️ Keel
📅 Kuupäev ja kellaaeg
🖥️ Ekraaniseaded
🔦 Lightguide Standby-režiimil
🔄 Kütte-/jahutusringide ümbernimetamine
⚙️ Tehaseseadistused
🔊 Juhtmeteta võrk sees/väljas
🌐 Internet
🧼 Ekraani puhastamine
🗺️ Üksused
🔒 Kasutamise blokeerimine
🔑 Salasõna muutmine
🏠 Põhinäidu valikud

## 📄 Info

📄 Üldteave	
	Süsteemirõhk
	Välitemperatuur
	Primaarringluspumba pöörlemissagedus
	temperatuur Hüdrauliline vahepaak/puhverpaak
	Termiline võimsus
	Betoonpõranda kuivatamine
	4/3-suunalise ventiili asend
	Koondtõrketeade
	Kellaaeg
	Kuupäev
	Kõrgus merepinnast
	Toote OEM versioon
	Jahutusringi staatus
	Jahutusringi käivitamine
	Jahutusringi töötunnid
🔧 Soojuspump	
	Pealevoolutemperatuur
	Vooluhulga andur
	Avariirežiim
	Elektriline lisaküte
	Väline soojusallikas
	Vaikne töörežiim:
	▪ Seadistus
	▪ Ajaprogramm
	Smart Grid
	EVE voolukatkestus
	Väline blokeerimine

## „Peamenüü“ ülevaade (järg)



## Info

 Soe vesi

- |                             |
|-----------------------------|
| Sooja vee ajaprogramm       |
| Tsirkulatsiooni ajaprogramm |
| Sooja vee temperatuur       |
| Tarbeveesoojenduse viis     |
| Tsirkulatsioonipump         |
| Boilerilaadimispump         |
| Boileri kütmise ringluspump |

 Kütte-/jahutusring 1

- |  |
|--|
| Tööprogramm                              |
| Tööolek, seadmestaatus                   |
| Ajaprogramm                              |
| Ruumitemperatuur                         |
| Alandatud ruumitemperatuuri sätteväärtus |
| Tavalise ruumitemperatuuri sätteväärtus  |
| Mugavustemperatuuri sätteväärtus         |
| Küttekõvera kalle                        |
| Küttekõvera nivoo                        |
| Pealevoolutemperatuur                    |
| Puhkuseprogramm                          |
| Puhkus kodus                             |

Täiendavad kütte-/jahutusringid \*, ... Kütteseadmete hooldusfirma kontaktandmed Internet

- |                             |
|-----------------------------|
| ViCloud (Viessmanni server) |
| WLAN                        |
| Access Point                |

 Open-Source-litsents Puhkuseprogramm**Märkus**

Sellised on valikud vaid juhul, kui kasutuselevõtu käigus konfigureeriti „Mittmepereelamu“ ja küttesüsteemis on rohkem kui üks kütte-/jahutusring.

Vali kõik

Kütte-/jahutusring 1

Kütte-/jahutusring 2

jne

## „Peamenüü“ ülevaade (järg)

### Puhkus kodus

#### Märkus

Sellised on valikud vaid juhul, kui kasutuselevõtu käigus konfigureeriti „Mittmepereelamu“ ja küttesüsteemis on rohkem kui üks kütte-/jahutusring.

Vali kõik

Kütte-/jahutusring 1

Kütte-/jahutusring 2

jne

### Teateloendid

### Hooldus

### Laiendmenüü

 Vaikne töörežiim

 Avariirežiim

 Kontrollrežiim

## Mõistete selgitused

### Ülessulatamine

Õhk/vesi soojuspumpade käitamisel võib aurustuja jäätuda.

Ohtlikku olukorda aitab ennetada aurustaja automaatse ülessulatamise funktsioon.

Ülessulatamise ajal ei saa soojuspumpa ruumide kütmiseks ega jahutamiseks kasutada.

Ülessulatamise ajal võib soojuspumbast eralduda veeauru.

### Süsteemilahendus

Süsteemilahendus kirjeldab küttesüsteemi komponente, nt soojuspump, kütteringluspump, segamisventiilid, muud ventiilid, juhtmoodul, küttekehad jms.

Kütteseadmete firma lähtub kohapealsetest tingimustest ning komplekteerib küttesüsteemi Teie vajadustele vastavalt.

### Omatarbeelekter

Omatarbeelekter võimaldab fotogalvaanilise seadme poolt toodetud elektrit kasutada soojuspumba ja küttesüsteemi teiste komponentide käitamiseks. Omatarbeelektri jaoks on kütteseadmete firma ühendanud soojuspumba juhtautomaatikaga elektriarvesti. Soojuspumba juhtautomaatikale edastatakse infot selle kohta, kas ja kui palju on fotogalvaanilise seadme poolt toodetud elektrienergiat.

### Elektriarvesti näit

#### ■ Avalikust elektrivõrgust ostetud elekter:

Elektriarvesti näit on negatiivne:



Joonis 14

#### Märkus

Elektriarvestil on kuni 3 negatiivse väärtusega tulpa. Soojuspumba juhtautomaatika tööd see ei mõjuta.

#### ■ Elektrienergia salvestamine elektrivõrku:

Elektriarvesti näit on positiivne.



## Mõistete selgitused (järg)

### Omatarbeelektri kasutusega seotud funktsioonid

Omatarbeelektrit võite kasutada ühe või enama funktsiooni puhul. Kasutatavad funktsioonid sõltuvad seadmetüübist.

Kui omatarbe energia kasutus on lubatud mitme funktsiooni jaoks, on eelistatud sooja vee valmistamisega seotud funktsioonid, alles seejärel ruumikütte funktsioonid.

Omatarbeelektri paremaks ära kasutamiseks võite teatud funktsioonide juures temperatuuri sätteväärtusi tõsta või langetada, nt jahutusfunktsiooni puhul.

### Näide: omatarbeelektri kasutamine tarbevee soojendamiseks

Kui fotogalvaanilise seadme poolt toodetud elektrienergiat on piisavalt, kasutatakse seda soojuspumba juures tarbevee soojendamiseks.

Ajaprogrammiga määrasite Te kindlaks tarbeveesoojenduse ajafaasid. Et võimalikult rohkem fotogalvaanilise seadme poolt toodetud elektrit ära kasutada, lülitatakse veesoojendusfunktsioon sisse ka väljaspool seadistatud ajafaase.

Omatarbeelektri tõhusamaks ära kasutamiseks kasutage sooja vee temperatuuri tõstmise funktsiooni.

- Tavaline sooja vee temperatuur: 50 °C
- Sooja vee temperatuuri tõstmine omatarbeelektri kasutamisel: 10 K (10 Kelvin)

Tarbevett soojendatakse 60 °C-ni. Kui sooja vee tarbimine jääb samaks, lükkub järgmine sooja vee kuumutamine võrguelektri arvelt hilisemale ajale.

### Elektriline lisaküte

Kui soovitud ruumitemperatuuri või sooja vee temperatuuri soojuspump üksinda tagada ei suuda, võib järelkütmiseks kasutada elektrilist lisakütet, nt kütteevee läbivoolusoojendit.

#### Märkus

*Elektrilise lisakütte pidev rakendamine suurendab voolutarbimist.*

### EVE elektrikatkestus

Energiavarustusettevõtte (EVE) võib ajal, mil voolutarbimine on kõrge, välisüksuse elektrivarustuse katkestada. Elektrikatkestuse ajal kuvatakse ekraanile märkus „**EVE blokeering aktiveeritud**“.

Niipea kui EVE on elektrivarustuse taastanud, on välisüksus jälle tööks valmis.

EVE voolukatkestuse ajal varustab küttesüsteemi soojusenergiaga ainult kütteevee läbivoolusoojendi.

#### Märkus

*Kütteevee läbivoolusoojendi kasutuse lubamine EVE voolukatkestuse ajal peab olema kütteseadmete firma poolt lubatud.*

Jahutusfunktsioon on EVE voolukatkestuse ajal välja lülitatud.

### Elektriline lisaküte

Kui soovitud ruumitemperatuuri või sooja vee temperatuuri soojuspump üksinda tagada ei suuda, võib järelkütmiseks kasutada elektrilist lisakütet, nt kütteevee läbivoolusoojendit.

#### Märkus

*Elektrilise lisakütte pidev rakendamine suurendab voolutarbimist.*

### Põrandaküte

Põrandakütte näol on tegemist suure ajanihkega madaltemperatuur-küttesüsteemidega, mis reageerivad lühiajalistele temperatuurimuutustele väga aeglaselt.

Õine alandatud ruumitemperatuuril kütmine lühiajaliste eemalviibimiste puhul seega elektrit märgatavalt kokku ei hoia.

### Vaikne töörežiim

Õhk-vesi soojuspumpade käitamisel tekitavad välisüksusesse paigaldatud ventilaatorid ja kompressor teatud müra.

## Mõistete selgitused (järg)

Vaikel töörežiimil töötavad ventilaatorid ja kompressor alandatud pöörlemissagedusega, see aitab müra vähendada. Ajaprogrammiga saate määrata kellaajad vaigse töörežiimi alustamiseks ja lõpetamiseks, nt ööseks.

### Märkus

Ventilaatori ja kompressori alandatud pöörlemissageduse tõttu väheneb antud juhul ka soojusvõimsus.

## Kütterežiim

Kütterežiimil reguleeritakse seadistatud ruumitemperatuuri saavutamiseks soojuspumba pealevoolutemperatuuri sõltuvalt välistemperatuurist: Vt „Kütteköver“.

Hoonest väljas asuv andur mõõdab välistemperatuuri ja edastab selle soojuspumba automaatikale.

### Tavaline kütterežiim või kütmine mugavusrežiimil

Kui Te olete päev läbi kodus, kütke ruume tavalisel ruumitemperatuuril või valige mugavusrežiim. Ajavahe-  
mikud (ajafaasid) saate määrata ruumide kütmise/  
jahutuse ajaprogrammiga.

### Alandatud temperatuuriga kütterežiim

Oma äraolekul või öisel ajal kütke ruume alandatud ruumitemperatuuril. Ajavahe-  
mikud määrake kindlaks ruumide kütmise/jahutuse ajaprogrammiga. Põrandakütte puhul on alandatud kütterežiimi kasutamine energia säästmise eesmärgil küsitava väärtusega (vt „Põrandaküte“).

## Kütteköver

Kütteköverad näitavad seost välistemperatuuri, ruumitemperatuuri etteantud väärtuse ja pealevoolu temperatuuri vahel. Mida madalam on välistemperatuur, seda kõrgem on pealevoolutemperatuur.

Et iga välistemperatuuri korral oleks võimalik kütta piisavalt ning minimaalse energiakuluga, tuleb arvesse võtta konkreetse hoone ja küttesüsteemi omapära. Selleks seadistab kütteseadmete hooldusfirma küttekövera.

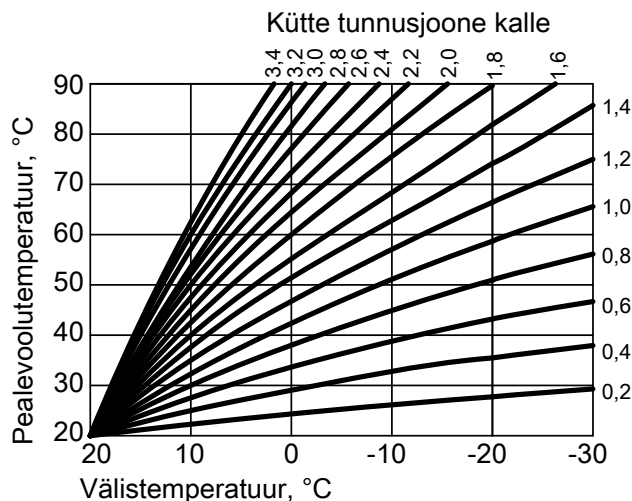

Joonis 15

### Kalde ja nivoo seadistamine küttekövera näite põhjal

Tehaseseadistused:

- Kalle = 1,4
- Nivoo = 0

Joonistel kujutatud kütteköverad kehtivad järgmiste seadistuste korral:

- Küttekövera nivoo = 0
- Tavaline ruumitemperatuur (ruumitemperatuuri sätteväärtus) = 20 °C

## Mõistete selgitused (järg)

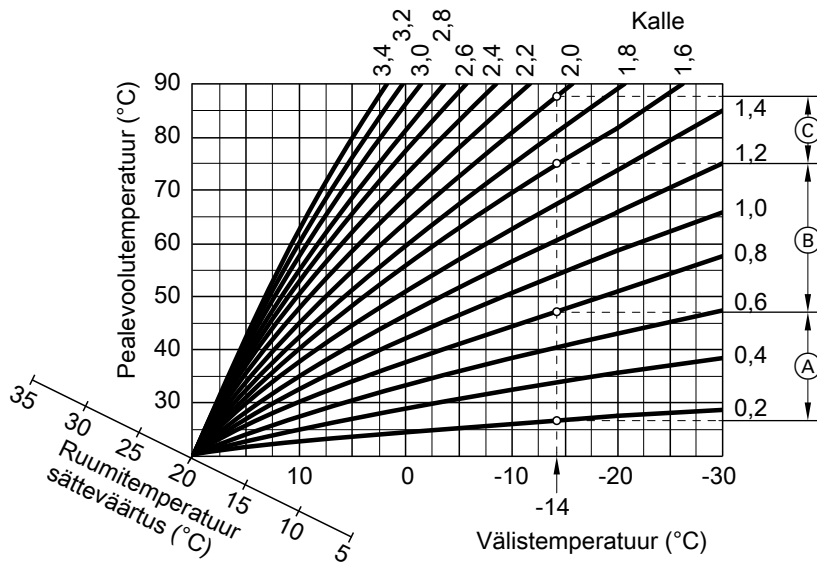

Joonis 16

Välitemperatuur on  $-14\text{ }^{\circ}\text{C}$ :

- (A) Põrandaküte: kalle 0,2 kuni 0,8
- (B) Madalal temperatuuril kütmine: kalle 0,8 kuni 1,6
- (C) Seade pealevoolutemperatuuriga üle  $75\text{ }^{\circ}\text{C}$ , kalle 1,6 kuni 2,0

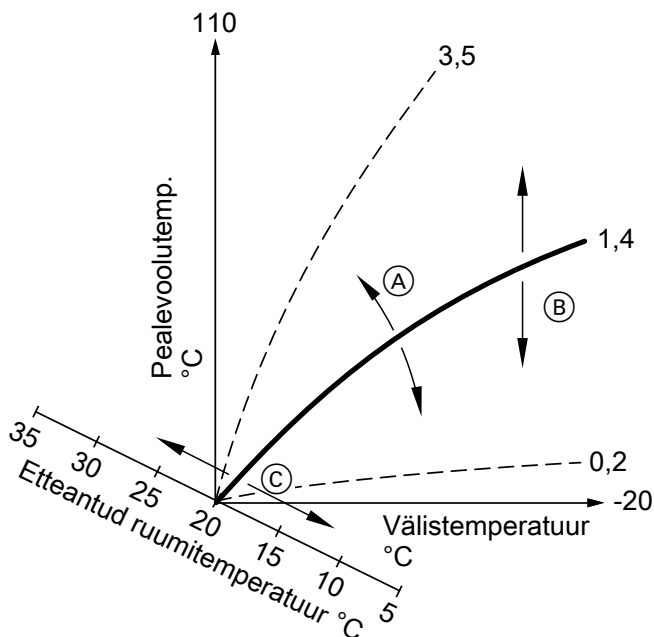

Joonis 17

- (A) Te muudate kallet:  
Küttekõverate tõus muutub.
- (B) Te muudate nivood:  
Küttekõveraid nihutatakse paralleelselt vertikaalsuunas.
- (C) Muutes tavalist ruumitemperatuuri (ruumitemperatuuri sätteväärtust):  
Küttekõveraid nihutatakse teljel „Ruumitemperatuuri etteantud väärtus“.

**Märkus**

Kalde või nivoo liiga madalaks või kõrgeks seadistamine ei põhjusta kütteseadme kahjustamist. Mõlemad seadistused mõjutavad pealevoolutemperatuuri, mis konkreetsel juhul võib olla kas liiga madal või siis liiga kõrge.

## Mõistete selgitused (järg)

### Kütte-/jahutusringid

Küttering või jahutusring on soojuspumba ja tarbijate vaheline (nt põrandaküte) kütte- või jahutusvee suletud ringlus. Mitme kütte- ja jahutusringi korral on võimalik tagada ühes hoones eraldi soojusvarustust mitme üksuse jaoks, nt üks küttering Teie korteri jaoks ja teine üürikorteri jaoks.

Kui korterisse või hoonesse on paigaldatud eri tüüpi tarbijaid (nt põrandaküte ja radiaator), on need tavaliselt ühendatud eri kütte- või jahutusringide kaudu.

#### Märkus

*Küttekehade kaudu jahutamine ei ole võimalik.*

Erinevad kütte-/jahutusringid võivad olla samaaegselt erinevate pealevoolutemperatuuridega.

### Kütte-/jahutusringid

#### ■ Küttering

Üks küttering ruumide kütmiseks, nt radiaatoritega.

#### ■ Kütte-/jahutusring

Kütte-/jahutusringiga saate talvel oma ruume kütta ja suvel jahutada, nt põrandakütteringi kaudu.

### Kütteringide ümbernimetamine

Kütteringid on tarneseadistuses tähistatud kui „**Küttering 1**“, „**Küttering 2**“ jne.

Kui kütte-/jahutusringide nime on muudetud, nt „Üürikorter“, kuvatakse see nimi „**Küttering ...**“ asemel.

### Kütteringluspump

Ringluspump küttevee ringluses hoidmiseks kütte-/jahutusringis.

### Küttevee läbivoolusoojendi

Küttevee läbivoolusoojendi on elektriküttekeha, mis on siseüksusesse sisseehitatud.

Kui soovitud ruumitemperatuuri või sooja vee temperatuuri soojuspump üksinda tagada ei suuda, võib järelkütmiseks kasutada automaatselt sisselülituvat küttevee läbivoolusoojendit.

#### Märkus

*Elektrilise lisakütte pidev rakendamine suurendab voolutarbimist.*

### Hügieenifunktsioon (kõrgendatud nõuetega tarbeveehügieen)

Selle funktsiooniga kuumutatakse tarbevett võimalike mikroobide hävitamiseks lühiajaliselt kõrgemal temperatuuril.

### Kaskaad

Vt „Soojuspumba kaskaad“.

### Jahutusrežiim

Jahutusrežiimi puhul seadistatakse soojuspumba pealevoolutemperatuuri sõltuvalt konkreetsest kütte-/jahutusringist, välistemperatuur ei mängi siin mingit rolli. Jahutamisel põrandakütteringiga on vaja teistsugust pealevoolutemperatuuri kui jahutamisel puhurkonvektoriga.

Seadistatud ruumitemperatuuri saavutamiseks lülitatakse jahutusfunktsioon teatud kindlaks ajavahemikuks sisse ja siis jälle välja.

### Jahutusring

Vt „Kütte-/jahutusringid“.

## Mõistete selgitused (järg)

### Segamisventiil

Soojusallika poolt soojendatud küttevett segatakse kütteringis mahajahtunud küttevveega. Selliselt temperereeritud küttevett pumpab kütteringluspump kütteringis ringi. Soovitud ruumitemperatuuri säteväärtuse saavutamiseks kohandab juhtsüsteem segamisventiili kaudu pealevoolu temperatuuri erinevatele tingimustele,

### Puhverpaak

Puhverpaak võib vastu võtta suures hulgas kütte- või jahutusvett. Seega on kütte-/jahutusringid veega pikka aega varustatud, ilma et soojuspump peaks selleks tööle hakkama, nt EVE voolukatkestuse korral.

Kuna puhverpaagi maht on nii suur, peab soojuspumba töötükkel puhverpaagi kütmisel või jahutamisel olema pikem kui ilma puhverpaagita kütteseadmetel. Mida harvemad on sisselülitused ning pikem tööaeg, seda pikem ning tõhusam on soojuspumba kasutusiga.

### Ruumitemperatuur

- Tavaline ruumitemperatuur või ruumitemperatuur mugavusrežiimil:  
Kui olete päev läbi kodus, seadistage tavaline ruumitemperatuur või mugavusrežiimi ruumitemperatuur.
- Alandatud ruumitemperatuur:  
Kodust eemal viibides või öötundideks seadistage alandatud ruumitemperatuur: vt „Ruumide kütmine/jahutamine“.

### Reguleerimisstrateegia

Reguleerimisstrateegia määrab kindlaks töövõõndid, kus soojuspump ja/või väline soojusallikas sisse lülitatakse.

Need töövõõndid sõltuvad omakorda kütteseadme hooldusfirma poolt seadistatud tööviisist.

#### Paralleelne käitus

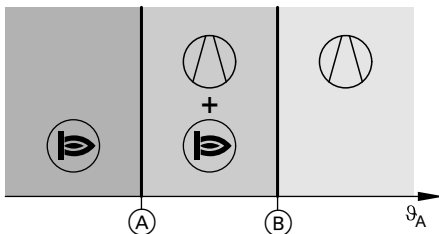

Joonis 18

$\theta_A$  Välistemperatuur

(A) Alumine piirtemperatuur, väärtus sõltuvalt reguleerimisstrateegiast

- (B) Ülemine piirtemperatuur
- (A) Vajaduse korral lülitatakse ruumide kütmiseks/jahutamiseks ja tarbevee soojendamiseks sisse soojuspump.
- (B) Vajaduse korral lülitatakse ruumide kütmiseks ja tarbevee soojendamiseks sisse väline soojusallikas.

- Välistemperatuur ületab **ülemist** piirtemperatuuri (B):
  - Ruumide kütmine/jahutamine ja tarbevee soojendamine toimub ainult soojuspumbaga.
  - Välist soojusallikat sisse ei lülitata.
- Välistemperatuur on seadistatud piirtemperatuuride **vahemikus**:
  - Tavalise soojusvajaduse katmiseks lülitatakse sisse vaid soojuspump.
  - Soojusvajaduse suurenedes lülitatakse **lisaks** soojuspumbale sisse väline soojusallikas.
  - Soojuspumpa võib sisse lülitada ka ruumide jahutamiseks.
- Välistemperatuur **allpool alumist** piirtemperatuuri (A):
  - Soojuspumpa tööle ei rakendata.
  - Ruumide kütmiseks ja tarbevee soojendamiseks kasutatakse ainult välist soojusallikat.
  - Ruumijahutuse funktsioon on välja lülitatud.

## Mõistete selgitused (järg)

### alternatiivne töörežiim,

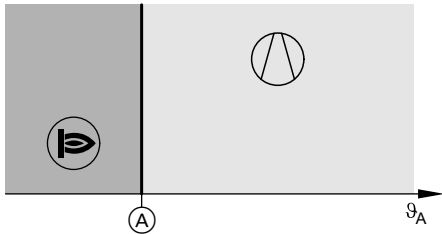

Joonis 19

- $\vartheta_A$  Välistemperatuur
- Ⓐ Alumine piirtemperatuur, väärtus sõltuvalt reguleerimisstrateegiast
- Ⓢ Vajaduse korral lülitatakse ruumide kütmiseks/jahutamiseks ja tarbevee soojendamiseks sisse soojuspump.
- Ⓣ Vajaduse korral lülitatakse ruumide kütmiseks ja tarbevee soojendamiseks sisse väline soojusallikas.
- Välistemperatuur ületab **ülemist** piirtemperatuuri Ⓐ:
    - Ruumide kütmine/jahutamine ja tarbevee soojendamine toimub ainult soojuspumbaga.
    - Välist soojusallikat sisse ei lülitata.
  - Välistemperatuur **allpool** piirtemperatuuri Ⓐ:
    - Soojuspumpa tööle ei rakendata.
    - Ruumide kütmiseks ja tarbevee soojendamiseks kasutatakse ainult välist soojusallikat.
    - Ruumijahutuse funktsioon on välja lülitatud.

### Tagasivoolutemperatuur

Tagasivoolutemperatuur on temperatuur, millega küttevõi jahutusvesi süsteemikomponendist välja voolab, nt kütteringist.

### Kaitseklapp

Ohutusseadis, mille Teie erialaettevõtte peab paigaldama külmaveetorustikku. Et soojaveeboileris rõhk liiga kõrgele ei tõuseks, avaneb kaitseventiil automaatselt.

Nende töövööndite piirtemperatuurid on kindlaks määratud reguleerimisstrateegias.

### Ökoloogiline reguleerimisstrateegia

Piirtemperatuur Ⓐ määratakse kindlaks juhtmooduli poolt lähtuvalt madalaimast CO<sub>2</sub>-heitest. Soojuspumba juhtmoodul arvutab kaasneva CO<sub>2</sub>-heite elektri ning fossiilsete kütuste primaarenergia tegurite põhjal. Energiahinnad saate sisestada ViCare äpis.

### Majanduslik reguleerimisstrateegia

Piirtemperatuur Ⓐ määratakse kindlaks juhtmooduli poolt lähtuvalt madalamatest kütuskuludest. Soojuspumba juhtmoodul arvutab kütuskulud välja Teie poolt sisestatud elektri ning fossiilsete kütuste hindade põhjal. Energiahinnad saate sisestada ViCare äpis.

### Kindlatel piirtemperatuuridel põhinev reguleerimisstrateegia

Mõlemad välistemperatuuri piirväärtused Ⓐ ja Ⓑ on kütteseadme hooldusfirma poolt ette antud: vt joon. 18 ja joon. 19.

Ka kütteringidel on ohutusventiilid.

### Smart Grid (SG)

Smart Gridi kasutamiseks on kütteseadmete firma ühendanud soojuspumba juhtmooduli vooluvõrku 2 lülituskontakti kaudu. Need lülituskontaktid võimaldavad elektrivarustusettevõttel (EVE) juhtida soojuspumba tööd kooskõlas hetkel valitseva võrgukoormusega.

## Mõistete selgitused (järg)

Võrgukoormusest tulenevalt on 4 võimalust:

- Elektrivõimsus võrgus väike (võrgu ülekoormus):  
Võrgu ülekoormuse korral võib EVE soojuspumba töö katkestada.  
Niipea kui EVE elektrivarustuse taastab, töötab soojuspump automaatselt edasi vastavalt seadistatud tööprogrammile.  
EVE voolukatkestuse ajal köetakse ruume kütteevee puhverpaagi abil. Kui kütteevee puhverpaaki ei ole või on selle temperatuur liiga madal, kasutatakse ruumide kütmiseks üksnes kütteevee läbivoolusoojendit.  
**Märkus**  
*Kütteevee läbivoolusoojendi kasutuse lubamine EVE voolukatkestuse ajal peab olema kütteseadmete firma poolt lubatud.*
- Elektrienergia ülejääki ei ole, tavaline võrgukoormus:  
Soojuspumba käitamine toimub vastavalt seadistustele ja kokkulepitud tingimustele (elektritariif).
- Mõningane elektrivõimsuse ülejääk:  
EVE pakub elektrienergiat soodsa hinnaga.  
Kui ajaprogrammis on ajafaas aktiveeritud, lülitatakse soojuspump sisse. Elektrikulude minimeerimiseks on võimalik oma kütteseadmes elektri ülejääki salvestada. Kütteseadme hooldusfirma on antud eesmärgil sätetemperatuure järgmiste funktsioonide jaoks tõstnud või alandanud:
  - Tarbeveesoojendus
  - Puhverpaagi kütmine
  - Ruumide kütmine
  - Ruumide jahutamine
- Suur elektrivõimsuse ülejääk:  
EVE pakub elektrienergiat tasuta.  
EVE lülitab soojuspumba koheselt sisse, ka juhul, kui ajaprogrammis ajafaas aktiveeritud **ei ole**. Süsteemikomponente köetakse maksimaalsetele võimalikele temperatuuridele või jahutatakse minimaalsete võimalike temperatuurideni.

### **Märkus, mis puudutab käitamist soodustariifse ja tasuta elektriga**

*Soojuspumba elektriline tarbimisvõimsus aastase tööjõudluse arvutamisel arvesse ei lähe.*

### **Näide: Elektri ülejäägi kasutamine vee soojendamiseks**

#### **Soodsa tariifiga elektri ülejääk**

Soojuspumba käitamine toimub EVE elektri ülejäägiga, et soojendada tarbevett tarbeveetemperatuuri kõrgendatud sätteväärtusele.

Ajaprogrammiga määrasite Te kindlaks ajafaasid, kus sooja vee valmistamine on lubatud. EVE võib tarbeveesoojenduse sisse lülitada ka väljaspool seadistatud ajafaase.

Et soodustariifset elektri ülejääki saaks tarbevee soojendamiseks paremini ära kasutada, võib tõsta tavalise sooja vee temperatuuri sätteväärtust. Seadistuse viib läbi kütteseadme hooldusfirma.

- Tavaline sooja vee temperatuur: 50 °C
- Väärtus, mille võrra sooja vee temperatuuri tõstetakse (seadistatud kütteseadme hooldusfirma poolt): 10 K (10 Kelvin)

Tarbevett soojendatakse 60 °C-ni. Kui sooja vee tarbimine jääb samaks, lükkub järgmine sooja vee kuumutamine tavatariifse võrguelektriga hilisemale ajale.

#### **Tasuta elektri ülejääk**

Sõltumata ajaprogrammi seadistustest aktiveeritakse tarbeveesoojendus koheselt.

Sooja vee valmistamine toimub max võimaliku temperatuuri kohaselt. Temperatuur on määratud kütteseadmete firma seadistusega.

- Tavaline sooja vee temperatuur: 50 °C
- Soojaveeboileri max temperatuur (seadistatud kütteseadme hooldusfirma poolt): 65 °C

Tarbevett soojendatakse 65 °C-ni. Kui sooja vee tarbimine jääb samaks, lükkub järgmine sooja vee kuumutamine tavatariifse võrguelektriga hilisemale ajale.

#### **Märkus**

*Aktiveeritud põletuskaitse korral ei tõuse kuuma vee temperatuur üle 60 °C, isegi mitte juhul, kui Smart Gridi seadistused seda lubaksid.*

#### **Märkus**

*Kui Smart Gridi kasutus on lubatud mitme funktsiooni puhul, on prioriteet tarbevee soojendamisel, sellele järgneb ruumide kütmine.*

## Sätetemperatuur

Etteantud temperatuur, mis tuleb saavutada, nt sooja vee temperatuuri sätteväärtus



## Mõistete selgitused (järg)

### Tarbevee filter

Seade, mis eemaldab tarbeveest tahked osakesed. Tarbevee filter on paigaldatud külmaveetorustikku soojaveeboileri ette.

### Aurustaja

Aurustaja on soojusvaheti, mis kannab välisõhust eraldatud soojusenergia soojuspumbale üle. Õhu jahutamise käigus eraldunud vesi võib kondenseeruda. Aurustajal tekib kondensvee jäätumise oht, mis vähendab soojusenergia ülekandevõimet.

Ohtlikku olukorda aitab ennetada aurustaja automaatse ülessulutamise funktsioon. Sel juhul võib näha, kuidas välisüksusest eraldub veeauru.

### Kompressor

Kompressor on soojuspumba keskne moodul. Kompressoriga saavutatakse kütterežiimi jaoks vajalik temperatuuritase.

Sõltuvalt hoone soojusvajadusest reguleeritakse kompressori pöörlemissagedust vajaliku võimsuse saavutamiseni.

### Kondensaator

Kondensaator on soojusvaheti, mille kaudu toimub soojusülekanne soojuspumbast küttesüsteemi.

### Pealevoolutemperatuur

Pealevoolutemperatuuriks nimetatakse temperatuuri, millega kütte- või jahutusvesi süsteemikomponendi sisse voolab, nt kütte-/jahutusringi.

### Soojuspumba kaskaad

Soojuspumba kaskaad koosneb kahest teineteisega seotud soojuspumbast, mis sõltuvalt soojus- või jahutusvajadusest lülitatakse sisse kas üksikult või koos. Soojuspumba kaskaadide puhul on igal soojuspumbal oma juhtautomaatika. Üks soojuspumpadest on juhtiv soojuspump, mis juhhib kogu soojuspumba kaskaadi tööd.

- Kõik ruumikütte-/jahutuse, tarbeveesoojenduse ja muude funktsioonide seadistused tuleb Teil läbi viia ainult juhtiva soojuspumba juhtpuldil.
- Järgneva soojuspumba juhtpuldi kaudu ei ole kõik menüüd kättesaadavad ja energiakokpitiil kõik väärtused ei kajastu.
- Seevastu päringuid ja selliseid seadistusi, nagu nt töökeele valimine või ekraani heleduse reguleerimine, saate teha kõigil juhtpultidel.

### Ajaprogramm

Ajaprogrammiga saate kindlaks määrata kütteseadme tööviisi kindlate ajavahemike jaoks.

Nii nt eristuvad ruumikütte tööviisid üksteisest erinevate temperatuuritasemete poolest. Kellaajad tööviisi vahetumiseks määrate te kindlaks ajaprogrammis.

### Tööviis

Tööviis määrab, kuidas küttesüsteemi mingit komponenti rakendatakse.



## Mõistete selgitused (järg)

### Tsirkulatsioonipump

Tsirkulatsioonipump pumpab sooja vett ringtorustikku soojaveeboileri ja kraanide vahel (nt veekraan).nt vee-kraan). Tänu sellele jõuab kraani avamisel soe vesi kohale väga kiiresti.

## Nõutav teave energiatõhususe kohta

Nõutavat teavet energiatõhususe kohta vastavalt EL ökodisaini direktiivile leiate käesoleva kasutusjuhendi lisast, samuti internetiaadressil [www.vibooks.de](http://www.vibooks.de), sise-stades toote artiklinumbri.

## Jäätmekäitlusjuhised

### Pakendi käitlemine

Viessmanni toote pakendi jäätmekäitluse eest hoolitseb kütteseadme hooldusfirma.

---

## Kütteseadme lõplik käitusest eemaldamine ja jäätmekäitlusse suunamine

Viessmanni tooted on taaskasutatavad. Kütteseadme komponente ja töömaterjale ei tohi visata olmeprügi hulka.

Vana kütteseadme jäätmekäitlusse suunamise osas pöörduge oma kütteseadme hooldusfirma poole.

## Märksõnaregister

<b>A</b>		Hübriidkäitus.....	37
Abiteksti vaatamine.....	45	Hügieenifunktsioon.....	64
Access Point.....	14, 42	– Sisselülitamine.....	35
Ajafaasid		– Väljalülitamine.....	36
– Ruumide kütmine/jahutamine.....	30	<b>I</b>	
– Sooja vee valmistamine.....	34	Info.....	13
– Tsirkulatsioonipump.....	34	– Päring.....	45
– Vaikne töörežiim.....	38	Internetiühenduse loomine.....	41, 42
Ajafaaside seadistamine.....	23	<b>J</b>	
Ajafaasi kustutamine.....	24	Jahutamine	
Ajafaasi muutmine.....	24	– Mugavusfunktsioon.....	16
Ajafaasi pikendamine		– Tarneseadistus.....	16
– Sisselülitamine.....	31	jahutusrežiim.....	64
– Väljalülitamine.....	32	Jahutusrežiim.....	62
Ajaprogramm.....	16, 68	Jahutusring.....	13
– Mugavusfunktsioon.....	16	– Info.....	45
– Ruumide kütmine/jahutamine.....	30	– Nimepanek.....	40
– Seadistamine.....	22	– Selgitus.....	64
– Sooja vee valmistamine.....	34	Juhtmevaba raadioside.....	15
– Tsirkulatsioonipump.....	34	Juhtnupud.....	18
– Vaikne töörežiim.....	38	Juurdepääsuandmed.....	42
Ajaprogrammi kopeerimine.....	24	Järgnevad seadistused.....	40
Alandatud temperatuuriga kütterežiim.....	62	<b>K</b>	
Algseadistus.....	44	Kaitseelemendid.....	10, 15
Aurustaja.....	13, 68	Kaitseklapp.....	66
Avaekraan.....	19	Kalle.....	30
Avariirežiim.....	13, 38	Kasutamise blokeerimine.....	39
<b>B</b>		Kasutus.....	12
Betoonpõranda kuivatamine.....	22, 47	Kasutus blokeeritud.....	54
<b>E</b>		Kasutuselevõtmine.....	15, 51
Eelistused.....	27	Kaugjuhtimispuult.....	14
Eelistuste kindlaksmääramine.....	27	Kellaaeg/kuupäev.....	16
Eelseadistus.....	16	Kellaja seadistamine.....	40
Ekraani puhastamine.....	44	Kompressor.....	13, 68
Ekraanisäästja.....	18	Kontrollrežiim.....	49
Ekraanivalgustus.....	39	Korrashoid.....	55
Elektrienergia ülejääk.....	16	Kuupäev/kellaaeg.....	16
Elektriline lisaküte.....	61, 64	Kuupäeva seadistamine.....	40
Emissioonikontrolli režiim.....	49	Kõrgendatud nõuetega tarbeveehügieen.....	64
Energjabilanss.....	27	Kõrgendatud sooja vee temperatuur.....	35
Energjahinnad.....	37	Käituse lõpetamine.....	50
Energiasäästu funktsioon		Külmad ruumid.....	52
– Pikemal äraolekul.....	33	Külmumiskaitse.....	16
– Puhkuseprogramm.....	33	– Järelevalve.....	50
Energjatõhusus.....	69	Kütmine	
Energjavarustusettevõtte.....	13, 61	– Mugavusfunktsioon.....	16
Esmakordne kasutuselevõtt.....	15	– Tarneseadistus.....	16
EVE blokeering.....	13	Kütmissaegade seadistamine.....	23
EVE elektrikatkestus.....	61	Kütte-/jahutusring.....	64
<b>F</b>		– Info.....	45
Filter (tarbevesi).....	68	– Nimepanek.....	40
<b>H</b>		Kütte-/jahutusringide nimed.....	40
Heleduse seadistamine.....	39	Kütte-/jahutusringi valimine.....	29
Hoiatus.....	53	Kütte-/jahutusvee puhverpaak.....	30
Hooldus.....	55	Küttekatla tööviisi muutmine.....	30
Hooldusleping.....	55		

## Märksõnaregister (järg)

Kütteköver.....	16	Puhkus kodus.....	17
– Seadistamine.....	30	– Sisselülitamine.....	32
– Selgitus.....	62	– Väljalülitamine.....	33
Küttekövera kalle.....	62	Puhverpaak.....	14, 65
Küttekövera nivoo.....	62	– Tehaseseadistus.....	16
Kütterežiim.....	62	Pump	
Küttering.....	64	– Küttering.....	64
Kütteringluspump.....	64	– Tsirkulatsioon.....	69
Kütteseade.....	13	Põhinäidu püsiv kuvamine.....	41
Kütteseadmete hooldusfirma kontaktandmed.....	41	Põhinäit	
Küttesüsteem.....	14	– Eelistused.....	27
Küttevee läbivoolusoojendi.....	61, 64	– Energia-kokpit.....	26
		– Ruumikliima.....	26
<b>L</b>		– Soe vesi.....	26
Lightguide.....	18, 40	– Süsteemi ülevaade.....	28
– Täendus.....	18	Põletuskaitse sisse-/väljalülitamine.....	36
Lisaküte, elektriline.....	61	Põrandaküte.....	61
Litsentsid.....	15	Pädev firma.....	41
– Juhtpult.....	45	Päring.....	27
– Kommunikatsioonimoodul.....	45	– Abitekst.....	45
Lähtestamine.....	44	– Betoonpõranda kuivatamine.....	47
		– Rikketeade.....	47
<b>M</b>		– Tööolekud, temperatuuriväärtused, info.....	45
Majanduslik reguleerimisstrateegia.....	37	<b>Q</b>	
Menüü struktuur.....	57	QR-kood	
Mobiilsidevõrk.....	14	– Otseühendus WLAN-võrguga.....	14
Mugavusfunktsioon (nõuanded).....	16	– Seadme registreerimiseks.....	14
Muud seadistused.....	40	– WLAN-võrguga otseühenduse loomiseks.....	42
Mõistete selgitused.....	60	<b>R</b>	
Mõõtühikute seadistamine.....	41	Reguleerimisstrateegia.....	37, 65
Müratase.....	17	Rike.....	54
		Rikete kõrvaldamine.....	52
<b>N</b>		Rikketeade	
Nivoo.....	30	– Kinnitamine.....	47
Nõuanded		– Päring.....	47
– Energiakokkuhoid.....	16	Ruumid	
– Mugavusfunktsioon.....	16	– Liiga külmad.....	52
Näit		– on liiga soojad.....	52
– Hoiatus.....	53	Ruumide jahutamine	
– Rike.....	54	– Ajafaasid.....	30
<b>O</b>		– Ajaprogramm.....	30
Ohutusala.....	10, 15	– Sisselülitamine.....	29
Omatarbeelektor.....	60	– Tööprogramm.....	21
Ooterežiim.....	18	– Väljalülitamine.....	29
Open-Source-litsentsid.....	45	Ruumide kütmine	
<b>P</b>		– Ajafaasid.....	30
Paigaldusruum.....	15	– Ajaprogramm.....	30
Pealevoolutemperatuur.....	68	– Sisselülitamine.....	29
Pealevoolu temperatuur.....	29	– Tööprogramm.....	21
Peamenüü.....	20	– Väljalülitamine.....	29
Primaarenergia tegur.....	37	Ruumide kütmine/jahutamine	
Puhastamine.....	44, 55	– Tarneseadistus.....	16
Puhkus.....	33	Ruumide kütmine/ruumide jahutamine	
Puhkuseprogramm		– Mugavusfunktsioon.....	16
– Sisselülitamine.....	33		
– Väljalülitamine.....	33		

**Märksõnaregister** (järg)

Ruumitemperatuur.....	65	Temperatuuritasemete seadistamine.....	29
– Ajutine muutmine.....	31	Third Party Software.....	46
– Energia kokkuhoid.....	16	Toitelüliti.....	51
– Muutmine pikema kodusoleku puhul.....	32	Tooteinfo.....	13
– Tehaseseadistus.....	16	Tsirkulatsioonipump.....	16, 69
Ruumitemperatuur mugavusfunktsioonil.....	65	– Ajafaasid.....	34
<b>S</b>		– Ajaprogramm.....	34
Siseüksus.....	13, 14	– Energia kokkuhoid.....	16
Sisselülitamine		Tööandmed.....	27
– Külumiskaitse järelevalve.....	50	Töökeele seadistamine.....	41
– Soojuspump.....	51	Tööoleku näit.....	18
Smart Grid.....	16, 66	Tööoleku päring.....	45
Soojaveeboiler.....	14	Tööprogramm	
Sooja vee temperatuur		– erilised.....	22
– kõrgendatud.....	35	– Kütmine, jahutamine, soe vesi.....	21
– Seadistamine.....	34	– Seadistamine.....	22
Sooja vee valmistamine.....	16	– Seadistamine, kütte-/jahutusringi väljalülitusrežiim.....	50
– Ajafaasid.....	34	– Seadistamine, soe vesi.....	34
– Ajaprogramm.....	34	Tööviis.....	68
– Energia kokkuhoid.....	16	Tüübisilt.....	14
– Mugavusfunktsioon.....	17	<b>V</b>	
– Tööprogramm.....	21, 34	Vaikne töörežiim.....	17, 61
– väljaspool ajaprogrammi.....	35	– Ajafaasid.....	38
Sooja vett ei ole.....	53	– Ajaprogramm.....	38
Soojuspumba juhtautomaatika.....	14	– Sisselülitamine.....	38
Soojuspumba kaskaad.....	26, 68	– Tööviis.....	38
Soojuspump		Vastutus.....	11
– Sisselülitamine.....	51	Vesi on liiga kuum.....	53
– Väljalülitamine.....	50	Vesi on liiga külm.....	53
Soojusvaheti.....	13	ViCare App.....	18
Staatiline IP-aadresside määramine.....	43	Voolukatkestus.....	16
Suhtlusmoodulid.....	14	Vooluvarustus.....	61
Suitsugaasi mõõtmise piirkondliku kütteseadmete inspektori poolt.....	49	Võrgu valimine.....	43
Suve-/talveaja seadistamine.....	40	Väline otselülitus.....	54
Sättetemperatuur.....	67	Välitemperatuuri piirid.....	15
Süsteemikomponendid.....	14	Välisüksus.....	13
Süsteemilahendus		Väljalülitamine	
– Selgitus.....	60	– Soojuspump.....	50
<b>T</b>		– Vaikne töörežiim.....	38
Tagasivoolu- temperatuur.....	66	Väljalülitusrežiim.....	50
Talve-/suveajale üleminek.....	16	<b>W</b>	
Tarbevee filter.....	68	WLAN-ruuter.....	14
Tarbevee hügieen.....	35	WLAN-võrgu sisse-/väljalülitamine.....	43
Tarbeveesoojendus		WLAN-võrk.....	43
– Info.....	45	<b>Õ</b>	
Tarneseadistus.....	16	Õiguslane teave.....	45
Tavaline kütterežiim.....	16, 62	<b>Ö</b>	
Tavaline ruumitemperatuur.....	29	Ökoloogiline reguleerimisstrateegia.....	37
Teated.....	20	<b>Ü</b>	
Teateloendid.....	48	Ühekordne ajafaasi pikendamine	
Teave energiatõhususe kohta.....	69	– Sisselülitamine.....	31
Tehaseseadistus.....	16	Ühekordne sooja vee valmistamine	
Tehaseseadistuse taastamine.....	44	– Sisselülitamine.....	35
Temperatuur		– Väljalülitamine.....	35
– Nimiväärtus.....	67		
– Päringud.....	45		
– Tavaline ruumitemperatuur.....	29		

**Märksõnaregister** (järg)

Ühekordse ajafaasi pikendamine	Ülevaatus.....	55
– Väljalülitamine.....	Überpööratud töörežiim.....	13
Ühenduse loomine WLAN-võrguga.....	Ümbritseva keskkonna temperatuur.....	15
Üleminek suve-/ talveajale.....		16

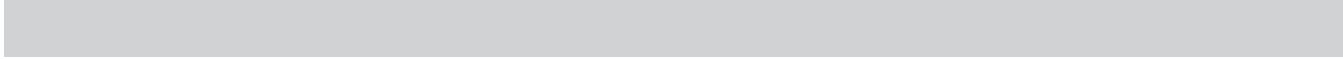



## Sertifitseerimine

**RoHS**  
compliant  
2011 / 65 / EU

## Kuhu pöörduda?

Küsimuste korral kütteseadme hooldus- ja remonditööde kohta pöörduge kohaliku kütteseadmete firma poole. Teie lähimbruses asuvate kütteseadmete firmade kohta saate teavet näiteks [www.viessmann.de](http://www.viessmann.de) internetist.



Viessmann  
Kadaka tee 36  
10621 Tallinn  
Telefon: +372 6997195  
Faks: +372 6997196  
[www.viessmann.com](http://www.viessmann.com)